

# Introduction à l'informatique

## Cours complet

G. Santini, J.-C. Dubacq

IUT de Villetaneuse

S1 2016

## Organisation du module

### Remerciements

- ▶ Les cours et exercices de ce module sont directement inspirés des documents de **M. Bosc, J.-C. Dubacq** et **G. Santini**.
- ▶ D'autres intervenants ont participé à l'élaboration des supports.

### Les enseignements

- ▶ 12 sessions de 4h et du travail personnel ...
- ▶ 6 sessions pour la présentation générale du système d'exploitation Linux,
- ▶ 6 sessions pour la théorie de base du codage informatique

### Votre présence est obligatoire

- ▶ Contrôle des présences.
- ▶ Rapport des absences.

### L'évaluation

- ▶ Une composition après la sixième session (sur papier ou sur ordinateur).
- ▶ Une composition à la fin du module (sur papier ou sur ordinateur).

# Plan

## 1 Généralités

Qu'est-ce qu'un ordinateur ?

Les composants principaux et les principes de fonctionnement d'un ordinateur

## 2 Le système d'exploitation

## 3 Le système Linux

## 4 L'ordinateur de bas en haut

## 5 Organiser ses données

## 6 Fichiers exécutables et Processus

## 7 Compléments sur l'arborescence

## 8 Flux de données

## 9 Les scripts Bash

# Plan

## 1 Généralités

Qu'est-ce qu'un ordinateur ?

Les composants principaux et les principes de fonctionnement d'un ordinateur

## 2 Le système d'exploitation

## 3 Le système Linux

## 4 L'ordinateur de bas en haut

## 5 Organiser ses données

## 6 Fichiers exécutables et Processus

## 7 Compléments sur l'arborescence

## 8 Flux de données

## 9 Les scripts Bash

## Définition

### Définition (Ordinateur)

*Machine électronique programmable capable de réaliser des calculs logiques sur des nombres binaires.*

### C'est une machine

*Hardware*

Le fonctionnement d'un ordinateur est basé sur une architecture matérielle (processeur, support de stockage, interfaces utilisateurs, connexion, ...) dont le fonctionnement est soumis aux lois de la physique.

### C'est une machine programmable

*Software*

Cette machine est capable de remplir des tâches différentes selon les instructions qui lui sont adressées. Ces instructions, rédigées sous forme de programmes par les informaticiens, sont traitées en fin de course par le matériel de l'ordinateur.

## Interaction Hardware/Software

La plupart du temps, l'informaticien n'a pas à interagir directement avec le matériel. Pour traiter avec les composants, tous les ordinateurs disposent d'une couche logicielle appelée *système d'exploitation*. Cette couche est en charge de faire la passerelle entre l'informaticien, ses outils, les programmes qu'il développe et, les composants et leur fonctionnement.

# Plan

## 1 Généralités

Qu'est-ce qu'un ordinateur ?

Les composants principaux et les principes de fonctionnement d'un ordinateur

## 2 Le système d'exploitation

## 3 Le système Linux

## 4 L'ordinateur de bas en haut

## 5 Organiser ses données

## 6 Fichiers exécutables et Processus

## 7 Compléments sur l'arborescence

## 8 Flux de données

## 9 Les scripts Bash

# Les interfaces

## La forme classique

- ▶ Un ordinateur est classiquement composé d'une unité centrale et de périphériques matériels (écran, clavier, souris, disques durs, imprimantes/scanner, ...).
- ▶ Les interfaces permettent l'interaction avec l'environnement (utilisateurs ou autres).



## Des formes très variées

- ▶ Les ordinateurs modernes sont multiformes,
- ▶ Ils remplissent des tâches très variées.



# Points communs et différences

## Matériel commun

- ▶ Des capacités de calcul : CPU et/ou GPU
- ▶ De la mémoire : RAM, Disque dur, ...

## Logiciels similaires

- ▶ Pour dialoguer avec le matériel : Système d'exploitation, Firmware
- ▶ Pour accomplir ses tâches : logiciels, programmes, ...

## Périphériques différents

- ▶ Interfaces : Connexions réseau, écrans, claviers, ...



# La mémoire : une bibliothèque plus ou moins grande

## Le guichet et les fiches numérotées

- ▶ Permet de stocker des informations comme nombre entiers



Toute information *d'un ordinateur* peut être vue comme des nombres entiers

- ▶ Fiches numérotées par des adresses entières. Exemple : la fiche numéro 221 contient la valeur 18.



L'interprétation de l'information n'est pas incluse → notion de codage

## Les performances

- ▶ Guichet unique d'accès : une requête à la fois.
- ▶ On peut *écrire* une valeur dans une fiche ou *lire* une fiche, rien d'autre



On peut aussi demander un paquet de fiches contiguës → plus rapide !

- ▶ Notion de *mémoire cache hiérarchique* : copie de Grande Bibliothèque dans une bibliothèque plus rapide et plus petite
- ▶ Performance : de l'ordre de 20 Go/s

## Le processeur : un moteur à quatre temps

### Un assemblage hétéroclite

- ▶ Une unité de calcul qui sait faire... des calculs (simples)
- ▶ Des registres qui retiennent chacun une valeur
- ▶ Des circuits de transmission contrôlables électriquement, qui relient les composants entre eux et aussi le processeur à la mémoire.
- ▶ Une unité de contrôle qui découpe une *instruction* en morceaux et contrôle les transmissions des circuits en fonction des résultats.

### Un cycle vital immuable

Le processeur effectue des opérations très rapidement, en suivant toujours la même procédure générale :

1. *Récupération* de l'instruction : on demande à la mémoire le contenu d'une adresse, dont la valeur est trouvée dans le registre PC.
2. *Décodage* de l'instruction : la valeur est analysée, les circuits de transmission sont mis en route
3. *Exécution* de l'instruction : l'unité de calcul est mobilisée
4. *Écriture des résultats* : un registre sauvegarde le résultat, le PC est augmenté de 1

Des instructions spécifiques, au lieu de calculs, permettent d'accéder à la mémoire en lecture (étape 2) ou écriture (étape 4) au lieu des registres.

## L'étonnante efficacité



Les instructions données doivent être simples (opérations arithmétiques entre deux valeurs, tests élémentaires uniquement).

- ▶ Les registres sont très rapides ; la durée d'un cycle est de l'ordre de la nanoseconde.
- ▶ Toute opération complexe est divisée par un humain en opérations élémentaires → *programmation*.
- ▶ Les instructions forment un code compact appelé *code machine*.



Analogie : pour faire une multiplication, on peut faire plein d'additions et tester si on arrive à 0.

## Les grands défauts



Aucune intelligence



Aucune compréhension réelle des valeurs manipulées



On ne peut pas tout surveiller → *bugs*

## L'horizon matériel

### Interaction avec le matériel

- ▶ Heureusement le programmeur ou l'utilisateur n'interagit pas directement avec le matériel (sauf pour remplacer une pièce défectueuse ou connecter un nouveau matériel ...). Le dialogue avec l'architecture matériel est l'affaire de programmes dédiés.
- ▶ Plusieurs couches logicielles existent entre le matériel et l'utilisateur : les *firmwares*, le noyau du système et les outils et programmes du système d'exploitation.
- ▶ La plupart des logiciels que vous serez amené à développer n'interagiront qu'indirectement avec le matériel par le filtre des librairies système.

### Haut Niveau →

- ▶ Logiciel, langages de programmation, ...



C'est le domaine de l'informatique et des informaticiens



Une interface : Le système d'exploitation

### Bas niveau

- ▶ *Firmwares*, exécution des instructions machine, ...
- ▶ C'est le domaine de la physique et des électroniciens.

# Plan

## 1 Généralités

## 2 Le système d'exploitation

La fonction du système d'exploitation

La multiplicité des systèmes existants

Comparatif

## 3 Le système Linux

## 4 L'ordinateur de bas en haut

## 5 Organiser ses données

## 6 Fichiers exécutables et Processus

## 7 Compléments sur l'arborescence

## 8 Flux de données

# Plan

- 1 Généralités
- 2 Le système d'exploitation
  - La fonction du système d'exploitation
  - La multiplicité des systèmes existants
  - Comparatif
- 3 Le système Linux
- 4 L'ordinateur de bas en haut
- 5 Organiser ses données
- 6 Fichiers exécutables et Processus
- 7 Compléments sur l'arborescence
- 8 Flux de données

## Le système d'exploitation

Le système d'exploitation permet de développer des programmes sans tenir compte de la complexité physique de la machine. Les programmes utilisent des fonctionnalités standardisées d'accès aux ressources matérielles.

### Côté Système, l'O.S.

- ▶ coordonne l'utilisation des ressources (par exemple quel « programme » utilise le processeur à un moment donné, allocation de la mémoire, ...),
- ▶ assure la maintenance et la fiabilité du système (par exemple gestion des fichiers, de la sécurité informatique, ...)
- ▶ fournit des services commun à tous les programmes

### Côté utilisateur, l'O.S.

- ▶ facilite l'accès et l'utilisation des ressources matérielles,
- ▶ propose une interface de programmation permettant d'utiliser ces matériels

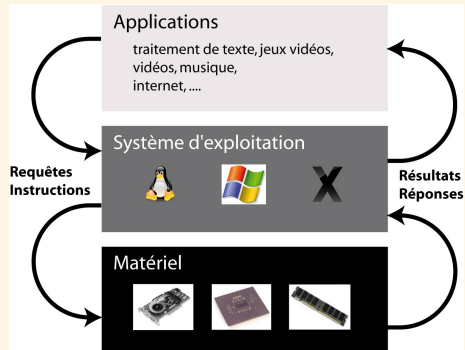

# Plan

- 1 Généralités
- 2 Le système d'exploitation
  - La fonction du système d'exploitation
  - La multiplicité des systèmes existants
  - Comparatif
- 3 Le système Linux
- 4 L'ordinateur de bas en haut
- 5 Organiser ses données
- 6 Fichiers exécutables et Processus
- 7 Compléments sur l'arborescence
- 8 Flux de données



## Les différents systèmes d'exploitation

### Beaucoup d'OS différents existent :

Chaque architecture matérielle demande un système d'exploitation adapté. Certains systèmes d'exploitation sont plus souples et prennent en charge des architectures matérielles multiples.

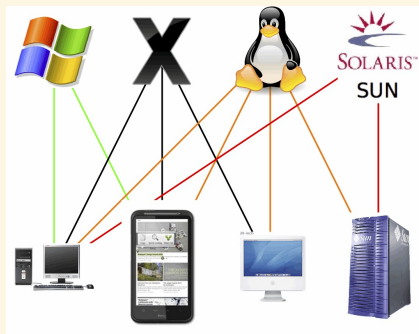

### Trois OS se distinguent :

Windows est le système d'exploitation le plus utilisé, OS X est réputé le plus simple et Linux est le système d'exploitation le plus souple.

Statistiques au 5 janvier 2011 :

<http://gs.statcounter.com/>

- ▶ 90% des ordinateurs utilisent Windows,
- ▶ il existe plus de 600 distributions Linux...

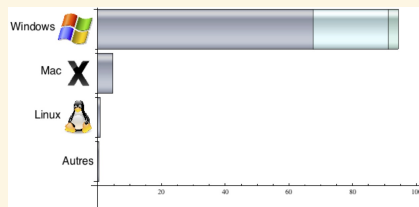

# Plan

- 1 Généralités
- 2 Le système d'exploitation
  - La fonction du système d'exploitation
  - La multiplicité des systèmes existants
  - Comparatif
- 3 Le système Linux
- 4 L'ordinateur de bas en haut
- 5 Organiser ses données
- 6 Fichiers exécutables et Processus
- 7 Compléments sur l'arborescence
- 8 Flux de données

## Les différents systèmes d'exploitation



### Linux

- ▶ Non propriétaire : Gratuit le plus souvent
- ▶ Ouvert : sources disponibles
- ▶ Flexible : sources modifiables
- ▶ Puissant : Programmable
- ▶ Communauté active : entraide des utilisateurs
- ▶ Plus complexe : plutôt pour les informaticiens (interfaces de programmation optimisées)



### Windows

- ▶ Propriétaire : Payant
- ▶ Sources non disponibles
- ▶ Sources non modifiables
- ▶ Communauté active : nombreux utilisateurs, services payants
- ▶ Plus ergonomique : pour les utilisateurs (interfaces d'utilisation optimisées)

## Les systèmes, en constante évolution

Depuis une dizaine d'année, Linux et Windows ont beaucoup évolué. La plupart des distributions Linux proposent des systèmes d'installation automatisés, des outils de bureautique ressemblant aux suites commerciales. Il bénéficie en outre d'une sécurité accrue à l'heure des virus et autres failles de sécurité. Windows propose de plus en plus de fonctionnalités empruntées à Linux.

# Plan

## 1 Généralités

## 2 Le système d'exploitation

## 3 Le système Linux

Un peu d'histoire

Debian : La distribution utilisée à l'IUT

Un système multi-utilisateurs

Une interface graphique

Les logiciels disponibles

Distribution et accès aux logiciels

La ligne de commande

De l'aide sur Linux et les commandes Shell

## 4 L'ordinateur de bas en haut

## 5 Organiser ses données

## 6 Fichiers exécutables et Processus

# Plan

## 1 Généralités

## 2 Le système d'exploitation

## 3 Le système Linux

### Un peu d'histoire

Debian : La distribution utilisée à l'IUT

Un système multi-utilisateurs

Une interface graphique

Les logiciels disponibles

Distribution et accès aux logiciels

La ligne de commande

De l'aide sur Linux et les commandes Shell

## 4 L'ordinateur de bas en haut

## 5 Organiser ses données

## 6 Fichiers exécutables et Processus

## Un peu d'histoire

### GNU-Linux

- ▶ Le système GNU-Linux est la rencontre d'une technologie, le noyau Linux et d'une philosophie de développement et de diffusion. C'est un système au développement collaboratif (par une communauté) qui est distribué librement et permet l'utilisation de tous les logiciels libres développés pour son architecture.
- ▶ Le noyau Linux est historiquement une version libre du système UNIX développé initialement par le Finlandais Linus Torvalds à partir du début des années 1990.
- ▶ Le projet GNU est celui du développement collaboratif et libre d'un système d'exploitation libre initié par Richard Stallman en 1983.

### Aujourd'hui

- ▶ C'est un système très largement diffusé et utilisé sur lequel ont été développées plusieurs distributions (qui sont des suites logicielles qui accompagnent le noyau).
- ▶ Initialement confidentiel et réservé à des spécialistes avec des interfaces rudimentaires, il est aujourd'hui toujours plus ergonomique et automatisé pour les non spécialistes, mais laisse les outils et interfaces de bas niveau disponibles au plus grand nombre.
- ▶ On notera par exemple l'existence de nombreuses interfaces graphiques *Bureaux* (GNOME, KDE, ...) de nombreux paquetages pré-compilées, de nombreux outils d'administration et de services (protocoles, ...)

# Plan

## 1 Généralités

## 2 Le système d'exploitation

## 3 Le système Linux

Un peu d'histoire

**Debian : La distribution utilisée à l'IUT**

Un système multi-utilisateurs

Une interface graphique

Les logiciels disponibles

Distribution et accès aux logiciels

La ligne de commande

De l'aide sur Linux et les commandes Shell

## 4 L'ordinateur de bas en haut

## 5 Organiser ses données

## 6 Fichiers exécutables et Processus

## À l'IUT : Debian

### Une distribution téléchargeable

<http://www.debian.org/>



### Pour ce cours

- ▶ Les concepts abordés dans ce module sont généraux.
- ▶ Il pourront être testés sur tous les systèmes Linux (avec de très faibles variantes).
- ▶ Il vous est possible d'installer une version de Linux sur votre ordinateur personnel (installation ou version Live) pour votre pratique personnelle et la préparation de l'examen.
- ▶ Une pratique régulière devrait vous assurer une bonne note à peu de frais...

### Pour vous préparer à l'examen

Il vous est possible :

- ▶ d'utiliser Linux dans les salles machines,
- ▶ d'installer une version de Linux sur votre ordinateur personnel (installation ou version Live).



# Plan

## 1 Généralités

## 2 Le système d'exploitation

## 3 Le système Linux

Un peu d'histoire

Debian : La distribution utilisée à l'IUT

**Un système multi-utilisateurs**

Une interface graphique

Les logiciels disponibles

Distribution et accès aux logiciels

La ligne de commande

De l'aide sur Linux et les commandes Shell

## 4 L'ordinateur de bas en haut

## 5 Organiser ses données

## 6 Fichiers exécutables et Processus

# Un système avec plusieurs utilisateurs

## Des utilisateurs et des droits

- ▶ Chaque personne accédant au système est identifiée par un **nom d'utilisateur** (dit *login*) et un mot de passe (dit *password*).
- ▶ Chaque utilisateur bénéficie de permissions : exécution de certains programmes, lecture de certaines données, écriture de fichiers seulement dans certains répertoires.
- ▶ Chaque utilisateur bénéficie d'un *espace de travail* réservé sur le disque. C'est un répertoire de l'arborescence dans lequel l'utilisateur a tous les droits : il peut y créer des sous-répertoires, y écrire des fichiers, y installer des programmes et applications. Toutes ses données et préférences personnelles y sont regroupées.
- ▶ Ce répertoire est appelé "Répertoire Personnel" ou "*Home Directory*". Il est en général placé dans un répertoire qui s'appelle `/home/` et porte le nom de l'utilisateur.

## Superutilisateur - Root

- ▶ certains utilisateurs ont des permissions étendues pour administrer le système et effectuer des opérations interdites à l'utilisateur normal.
- ▶ l'utilisateur `root` a tous les droits dans le système (par exemple il peut changer les permissions de n'importe quel fichier, il fixe les noms d'utilisateur et les mots de passe, il peut installer des programmes et bibliothèques dans les répertoires système, ...)

## Identification en 2 étapes

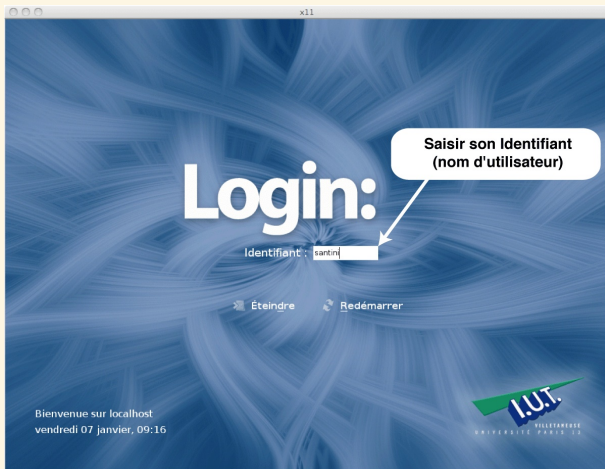

### Étape #1

S'identifier en donnant au système son nom d'utilisateur

## Identification en 2 étapes



### Étape #2

Valider son identité avec le mot de passe



## Exercices

Ce TP est un premier contact avec le système d'exploitation Linux. Il vous permettra d'appréhender les différences entre cet OS et ceux que vous pouvez avoir l'habitude d'utiliser (Windows, MacOS-X). Nous présenterons au cours du TP les grandes lignes de l'environnement de travail XFCE, la façon dont on peut interagir avec le système d'exploitation au moyen de l'outil "Terminal" ainsi que les outils de base pour envoyer des mails (configuration de votre compte mail à l'IUT) et pour obtenir de l'information sur internet (notamment sur Linux). Il existe de nombreuses versions gratuites ou payantes de Linux. La distribution installée à l'IUT se nomme Debian et est téléchargeable depuis <http://www.debian.org/>.

### Connexion initiale

- Q1** Lorsqu'on allume l'ordinateur un laps de temps est nécessaire pour charger le système d'exploitation. Au terme de ce chargement, une interface graphique propose à l'utilisateur de s'identifier. Linux est un système d'exploitation multi-utilisateur. Chaque utilisateur doit systématiquement s'identifier ("login") auprès du système pour avoir le droit de l'utiliser. Une fois identifié, l'utilisateur a accès à ses fichiers et son espace de travail personnel. Une fois qu'il a fini d'utiliser le système, l'utilisateur se déconnecte ("logout"). La période entre l'identification et la connexion est appelée "session d'utilisation".  
Démarrez votre ordinateur.
- Q2** Connectez-vous ! Votre identifiant est votre numéro d'étudiant, votre mot de passe est votre numéro INE. Attention : les identifiants et les mots de passe sont sensibles à la casse. Cela veut dire que les caractères majuscules et minuscules sont distingués.

# Plan

## 1 Généralités

## 2 Le système d'exploitation

## 3 Le système Linux

Un peu d'histoire

Debian : La distribution utilisée à l'IUT

Un système multi-utilisateurs

**Une interface graphique**

Les logiciels disponibles

Distribution et accès aux logiciels

La ligne de commande

De l'aide sur Linux et les commandes Shell

## 4 L'ordinateur de bas en haut

## 5 Organiser ses données

## 6 Fichiers exécutables et Processus

## Accès au système

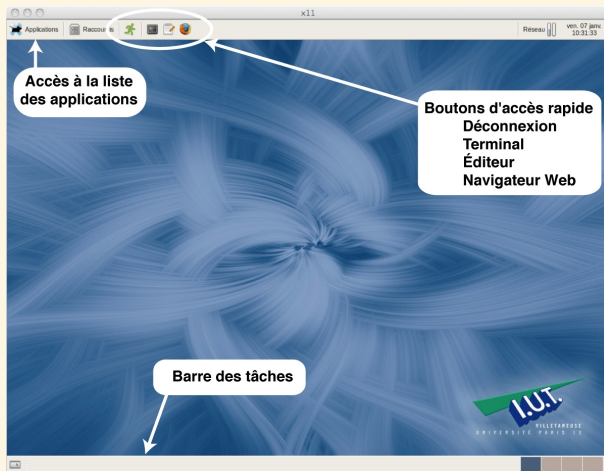

### Le bureau XFCE

Parmi les différents environnements graphiques existants, vous utiliserez l'environnement XFCE (<https://www.xfce.org/>).





## Exercices

### Métaphore du bureau

Contrairement aux systèmes d'exploitation propriétaires, l'environnement de travail (bureau) n'est pas directement lié au système d'exploitation. Les deux environnements de travail les plus utilisés sous Linux sont GNOME (<http://www.gnomefr.org/>) et KDE (<http://fr.kde.org/>). L'environnement choisi à l'IUT est XFCE (lié à GNOME mais plus léger). Une fois la session lancée et l'environnement chargé, vous arrivez dans un espace de travail appelé *bureau*. Cet environnement de travail est assez proche de celui qui peut être proposé par les systèmes d'exploitation propriétaires. Au moyen de la souris, vous pouvez interagir avec le système. En cliquant sur les éléments graphiques, vous pouvez ouvrir des menus, lancer des programmes, quitter le système...

**Q3** Identifier la barre de menu, la barre de tâches et le bureau.

**Q4** Dans cet environnement, identifiez deux façons de lancer le navigateur internet (Firefox ) , et l'application terminal ().





## Exercices

### Lancement d'applications

Comme la plupart des systèmes d'exploitation modernes, la distribution de Linux mise à votre disposition est un système multi-tâches. Cela signifie, que vous pouvez exécuter en parallèle plusieurs applications. Il n'est pas rare que lors d'une session vous lanciez plusieurs programmes où chaque programme est associé à une fenêtre. À la suite des exercices précédents, vous devez avoir au moins 4 fenêtres ouvertes (même si elles ne sont pas toutes visibles à l'écran). Les fenêtres ouvertes apparaissent dans la barre des tâches située dans la partie basse de l'écran qui doit alors ressembler à ça :



- Q5** Donnez différentes façons de passer d'un programme à l'autre, d'une fenêtre à l'autre, (au moyen de la souris ou du clavier) ? Qu'observez-vous au niveau de la barre des tâches lorsque vous passez d'une application à l'autre ?
- Q6** Identifiez l'outil permettant de passer d'un bureau à l'autre. Décrivez dans quelles situations ces bureaux peuvent-être utiles. Trouvez comment on déplace une fenêtre depuis un bureau vers un autre.
- Q7** Placez sur les bureaux 1 et 2, une fenêtre de terminal chacun et sur les 3 et 4, une fenêtre de navigateur.
- Résultat attendu :
- 
- Q8** Expliquez la fonction de chacun des boutons placés dans le coin supérieur droit des fenêtres. Fermez les fenêtres des programmes suivants : un terminal (bureau 1) et un navigateur (bureau 3).

# Plan

## 1 Généralités

## 2 Le système d'exploitation

## 3 Le système Linux

Un peu d'histoire

Debian : La distribution utilisée à l'IUT

Un système multi-utilisateurs

Une interface graphique

**Les logiciels disponibles**

Distribution et accès aux logiciels

La ligne de commande

De l'aide sur Linux et les commandes Shell

## 4 L'ordinateur de bas en haut

## 5 Organiser ses données

## 6 Fichiers exécutables et Processus

## Les logiciels disponibles

### Les suites bureautiques

- ▶ Les suites bureautiques proposent les fonctionnalités grand public de traitement de texte, de tableur, de présentation, de dessin.
- ▶ Plusieurs suites gratuites existent en libre accès sous linux
  - ▶ CalligraSuite (<http://www.calligra-suite.org/>)
  - ▶ OpenOffice (<http://fr.openoffice.org/>)
  - ▶ ...

### Les programmes dédiés

- ▶ Navigateur Web, Client de messagerie, comme sous d'autres OS, de nombreuses solutions existent.
  - ▶ Firefox, Opera, Konqueror, ...
  - ▶ Thunderbird, KMail, ...
- ▶ Des logiciels parmi les plus puissants :
  - ▶ Manipulation et création d'images : GIMP, ImageMagick, ...
  - ▶ Modélisation 3D : Blender, ...

### De nombreuses micro-application ou programmes

- ▶ De nombreux programmes de conversion de format, de communication et de téléchargement existent en ligne de commande ...



## Exercices

### Éditeur de texte

Nous allons créer un nouveau fichier. Pour cela nous allons utiliser un outil fondamental pour tout programmeur : un éditeur de texte. Plusieurs éditeurs de texte sont à votre disposition (vous pouvez explorer le menu Applications → Accessoires ou Applications → Développement dans la barre de menu de XFCE). À la différence de logiciels tels que Word, un éditeur de texte ne permet que de saisir du texte brut, sans mise en forme. Les programmes sont en général écrits dans un éditeur de texte. Pour lancer un éditeur de texte trois moyens sont à votre disposition :

- ▶ Lancer l'application depuis le menu application,
- ▶ Lancer l'application depuis une icône du bureau,
- ▶ Lancer l'application depuis la ligne de commande, par exemple en tapant :

```
login@host:~$ gedit 
```

Ceci aura pour effet d'ouvrir une fenêtre de l'éditeur.



## Exercices

### Éditeur de texte (suite)

- Q9** Tapez du texte dans la fenêtre et enregistrez le fichier dans votre répertoire personnel, avec le nom `fichier_test_1.txt`.
- Q10** Définissez ce qu'est un *raccourci clavier* et à quoi il sert (aidez-vous d'Internet si nécessaire). Donnez une liste d'au moins 8 *raccourcis clavier* standards les plus utilisés des éditeurs de texte.
- Q11** Modifiez le fichier texte `fichier_test_1.txt` pour que le texte suivant y figure :
- Ondoyons un poupon, dit Orgon, fils d'Ubu. Choux, bijoux, poux, puis du mou, du conflit, buvons non point un grog : un punch. Il but du vin itou, du rhum, du whisky, du coco, puis il dormit sur un roc.*
- Q12** En utilisant les raccourcis clavier ou les menus et après les avoir testés, donnez les combinaisons ou procédures permettant de :
- ▶ Rechercher dans ce texte toutes les occurrences de la chaîne de caractères `oux`.
  - ▶ Remplacer toutes les occurrences de la chaîne de caractères `oux`, par la chaîne de caractères `ou`.
  - ▶ Supprimer toutes les occurrences de la chaîne de caractères `du`.
- Q13** Enregistrez les modifications dans un nouveau fichier appelé `fichier_test_2.txt`.

# Plan

## 1 Généralités

## 2 Le système d'exploitation

## 3 Le système Linux

Un peu d'histoire

Debian : La distribution utilisée à l'IUT

Un système multi-utilisateurs

Une interface graphique

Les logiciels disponibles

**Distribution et accès aux logiciels**

La ligne de commande

De l'aide sur Linux et les commandes Shell

## 4 L'ordinateur de bas en haut

## 5 Organiser ses données

## 6 Fichiers exécutables et Processus

## Distribution et accès aux logiciels

### Licences libres (open source)

Elles permettent de :

- ▶ d'utiliser le logiciel,
- ▶ d'étudier et de modifier les sources,
- ▶ de redistribuer les sources, modifiées ou non.

### Licences Propriétaires

Elles restreignent un ou plusieurs des droits listés *supra*.

### Gratuit ne signifie pas libre

Certains logiciels gratuits sont des logiciels propriétaires).

### Copyright© contre Copyleft©

Le Copyleft© utilise le cadre légal du copyright pour inverser les rapports de force : le code distribué peut être modifié et redistribué, mais uniquement avec les mêmes droits → Les logiciels qui dérivent des sources Copyleft ne peuvent être distribués hors Copyleft.

### Tout logiciel a un coût de développement

En général :

- ▶ Propriétaire est payant : On paie un coût de développement, un service de support, un service de mise à jour, ... Les sources sont protégées et seuls les propriétaires y ont accès.
- ▶ Libre est gratuit : Le coût est supporté par une communauté (utilisateurs, subventions publiques,

# Plan

## 1 Généralités

## 2 Le système d'exploitation

## 3 Le système Linux

Un peu d'histoire

Debian : La distribution utilisée à l'IUT

Un système multi-utilisateurs

Une interface graphique

Les logiciels disponibles

Distribution et accès aux logiciels

**La ligne de commande**

De l'aide sur Linux et les commandes Shell

## 4 L'ordinateur de bas en haut

## 5 Organiser ses données

## 6 Fichiers exécutables et Processus



# La ligne de commande

## Interface de communication avec le système (IHM)

- ▶ Interface historique en mode texte,
- ▶ Interface privilégiée sous Linux : de nombreux programmes ne peuvent être appelés qu'à partir de la ligne de commande,
- ▶ Interface puissante et programmable.

## Principes de fonctionnement

1. L'utilisateur tape des commandes sous forme de texte
2. Le texte est évalué par un interpréteur,
3. L'interpréteur lance l'exécution des commandes.

## Utilité

- ▶ Permet de lancer des programmes ou des applications,
- ▶ Permet d'interroger le système et d'interagir avec lui.
- ▶ Basé sur un interpréteur, un langage de programmation permet de construire des scripts pour effectuer des tâches complexes de gestion ou d'administration.

## La ligne de commande

```
login@host:~$ █
```

### La fenêtre de terminal ou Shell

La ligne de commande est un programme fenêtré simple qui permet de taper du texte.

- ▶ La ligne de commande comporte une partie non interprétée [ `user@localhost ~` ] appelée le *prompt*. Ici le prompt est configuré pour afficher le **nom de l'utilisateur**, le **nom de la machine**, et le **nom du répertoire courant**.
- ▶ Le caractère █ marque la position du curseur. C'est là qu'est inséré le texte frappé par l'utilisateur.
- ▶ Le texte tapé par l'utilisateur sera évalué comme une (ou plusieurs) *commande(s)* par un interpréteur.

### L'interpréteur

- ▶ L'interpréteur parcourt le texte tapé par l'utilisateur, identifie les commandes et les paramètres, et si la syntaxe est correcte, lance un processus.
- ▶ Plusieurs interpréteurs existent : csh, tcsh, bash. Dans ce cours nous utiliserons le **bash**.
- ▶ Bash est l'interpréteur du projet GNU. Il est le plus utilisé sous linux.

## La ligne de commande

```
login@host:~$ ls
public_html/
login@host:~$ █
```

### Exécution d'une commande

- ▶ La commande (ici `ls`) est évaluée (lancée, interprétée) dès que l'utilisateur presse la touche  (Entrée). L'ensemble du texte partant du prompt jusqu'à la fin de la ligne est interprété comme une commande.
- ▶ Si la commande est valide, un programme est lancé.
- ▶ Durant l'exécution du programme, la ligne de commande est indisponible. L'utilisateur doit attendre la fin de l'exécution du programme avant de pouvoir taper une nouvelle commande.
- ▶ Si le programme produit un affichage (ici `ls` affiche le nom des fichiers et répertoires), celui-ci est affiché par défaut dans la fenêtre du Shell.
- ▶ Une fois la commande exécutée, le Shell propose une nouvelle ligne de commande où l'utilisateur peut taper une nouvelle instruction.

## La ligne de commande

```
login@host:~$ nom_commande options  
paramètres   
affichage  
  
login@host:~$ █
```

### Interpretation de la commande

- nom\_commande** Le premier mot doit correspondre au nom d'une commande connue du système,
- options** Comme le nom l'indique les options ne sont pas obligatoires. Si il n'y en a pas la commande s'exécute selon un mode « par défaut ». L'ajout d'une option pourra modifier ce comportement par défaut. Attention à la différence entre - et - -
- paramètres** Certaines commandes peuvent fonctionner sans paramètre.

# Plan

## 1 Généralités

## 2 Le système d'exploitation

## 3 Le système Linux

Un peu d'histoire

Debian : La distribution utilisée à l'IUT

Un système multi-utilisateurs

Une interface graphique

Les logiciels disponibles

Distribution et accès aux logiciels

La ligne de commande

**De l'aide sur Linux et les commandes Shell**

## 4 L'ordinateur de bas en haut

## 5 Organiser ses données

## 6 Fichiers exécutables et Processus

## Se documenter sur le fonctionnement de Linux

### Ressource sur le Web

- ▶ Les forums d'utilisateurs :
  - ▶ <https://wiki.debian.org/fr/FrenchLists>
  - ▶ <http://www.lea-linux.org/>
  - ▶ <http://www.linux-france.org/>
- ▶ Les pages Wikipedia pour les commandes, les concepts.
  - ▶ <http://fr.wikipedia.org/>
- ▶ De nombreux sites de description du système Linux
  - ▶ <http://www.linux-france.org/article/man-fr/>

### Les pages de man

- ▶ La ligne de commande intègre une aide pour les commandes les plus courantes. La consultation des pages de man est essentielle pour avancer dans la maîtrise des commandes bash. Cela doit devenir un réflexe.
- ▶ Les pages de man détaillent les syntaxes, options et arguments des commandes. Ces options peuvent être très nombreuses.
- ▶ Les pages de man sont rédigées en anglais (une version française en ligne est disponible pour certaines commandes). Mais l'anglais est omniprésent en informatique, alors il faut vous faire une raison ...

## Syntaxe pour man

```
man nom_de_la_commande
```

### Description

- ▶ permet d'accéder à la documentation d'utilisation d'une commande (les pages de man).
- ▶ Les pages de man décrivent les syntaxes, les options, les arguments des commandes.
- ▶ Elles décrivent les résultats des évaluations et le format de ces résultats.

### Exemple d'utilisation:

```
login@host:~$ man ls
```

affiche :

```
LS(1) BSD General Commands Manual LS(1)
```

```
NAME
```

```
ls - list directory contents
```

```
SYNOPSIS
```

```
ls [-ABCFGHLOPRSTUW@abcdefghijklmnopqrstuw1] [file ...]
```



## Exercices

### Usage du terminal

Une fenêtre de terminal est un outil de base fondamental à toute personne travaillant sous Linux. Cette fenêtre propose ce que l'on appelle une ligne de commande. C'est un moyen d'adresser directement des commandes au système, sans avoir à passer par une interface graphique. C'est un outil très puissant qui est de plus programmable. De ce fait, la ligne de commande permet de faire des choses qu'aucun programme graphique n'est capable de faire facilement. Cependant pour l'utiliser efficacement un apprentissage est nécessaire. Ce module est là pour vous en donner un aperçu.

- Q14** Rappelez la structure de la ligne de commande telle qu'elle s'affiche dans le terminal (décrivez les différents éléments et leur rôle).
- Q15** Évaluez la commande suivante et commentez l'affichage produit : `man ls`
- Q16** Quelle est la fonction de la commande `ls` ?
- Q17** Testez la commande `ls` avec plusieurs options parmi celles que vous avez identifiées. Vérifiez que le comportement de la commande est modifié par l'utilisation d'options différentes.





## Exercices

### Usage du navigateur internet

Un navigateur internet tel que le logiciel Firefox (lancé plus tôt), est un outil de base dans tout travail informatique. Ces logiciels permettent de « naviguer » sur les pages internet. Les pages internet sont regroupées en sites internet, qui sont identifiés par une adresse. Certains proposent de l'information, des applications, le contenu d'autres est plus incertain. Le principe de base pour naviguer d'une page à l'autre sont les *liens hypertextes*. Précisés par le langage HTML, un *lien hypertexte* est une mise en forme qui associe un texte ou un élément graphique de la page à l'adresse d'une page internet. En cliquant sur le *lien hypertexte*, la page correspondant à l'adresse s'affiche dans le navigateur.

Dans la plupart des cas, il est simple d'identifier le texte supportant un lien hypertexte. Celui-ci est coloré ou souligné de façon à le distinguer des autres éléments de la page. La fenêtre d'un navigateur se structure en plusieurs parties que vous devez apprendre à identifier et à utiliser :

**Q18** Identifiez et nommez les différents éléments qui composent la fenêtre d'un navigateur internet.

**Q19** Donnez au moins 2 adresses correspondant à des moteurs de recherche

**Q20** Avec un moteur de recherche, trouvez l'origine du nom de la distribution linux *Debian* ?



## Exercices

### Usage du client de messagerie électronique (e-mail)

Si votre inscription à l'IUT est finalisée, un compte mail personnel a été créé à votre nom. Son adresse est de la forme : `Prenom.Nom@edu.univ-paris13.fr`

Grâce à un logiciel appelé *client mail*, vous pouvez envoyer et recevoir du courrier électronique.

Consultez-le très régulièrement (au moins une fois par jour) !

Un moyen d'accéder à vos mails est d'utiliser le client web-mail de l'université : une application accessible depuis n'importe quel navigateur internet (connecté). L'adresse du web-mail de l'IUT est :

`http://ent.univ-paris13.fr`

Pour accéder à votre courrier vous devez fournir votre identifiant et votre mot de passe.

- Q21** Après votre connexion au web-mail et après avoir identifié et cliqué sur le service de messagerie électronique, identifiez les différents boutons et champs de l'interface.
- Q22** Après avoir sélectionné le service de rédaction d'un message, identifiez les différents champs de la fenêtre de rédaction. Décrivez à quoi servent les champs "À", "Cc", "Cci", "Sujet" et "Texte".
- Q23** Renseignez les champs nécessaires et envoyez un mail à votre voisin de table.
- Q24** Ouvrez le mail que votre voisin vous a envoyé et répondez-lui dans le corps du message reçu.
- Q25** Donnez la procédure pour ajouter l'adresse du web-mail de l'université dans les raccourcis (onglets et favoris) de votre navigateur internet.

# Plan

- 1 Généralités
- 2 Le système d'exploitation
- 3 Le système Linux
- 4 L'ordinateur de bas en haut**  
Le matériel
- 5 Organiser ses données
- 6 Fichiers exécutables et Processus
- 7 Compléments sur l'arborescence
- 8 Flux de données
- 9 Les scripts Bash

# Plan

- 1 Généralités
- 2 Le système d'exploitation
- 3 Le système Linux
- 4 L'ordinateur de bas en haut  
Le matériel**
- 5 Organiser ses données
- 6 Fichiers exécutables et Processus
- 7 Compléments sur l'arborescence
- 8 Flux de données
- 9 Les scripts Bash

## La carte mère



La carte mère est l'élément central de l'ordinateur sur lequel sont assemblés et mis en relation tous les composants matériels. Elle permet à tous ses composants de fonctionner ensemble efficacement.

## La carte mère

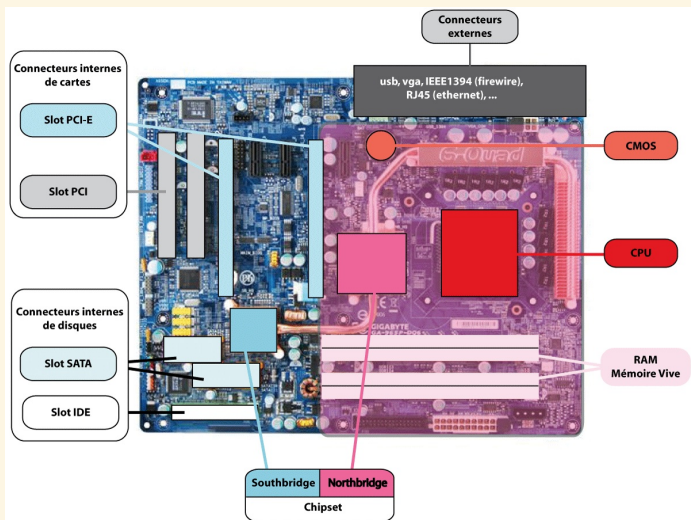

La carte mère est l'élément central de l'ordinateur sur lequel sont assemblés et mis en relation tous les composants matériels. Elle permet à tous ses composants de fonctionner ensemble efficacement.

## Les unités de calcul

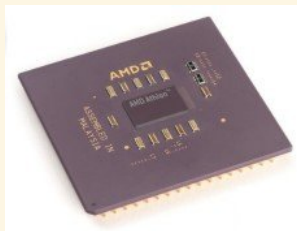

### CPU - Central Processing Unit

- ▶ C'est une puce qui traite des instructions élémentaires en réalisant des calculs binaires,
- ▶ Fréquence de l'ordre de 3 GHz.

### GPU - Graphics Processing Unit

C'est une puce placée sur les cartes graphiques

- ▶ Elle prend en charge les nombreux calculs de rafraîchissement des images 3D
- ▶ Une carte graphique moderne peut compter une grande quantité de ces puces.

## Des mémoires différentes pour des usages différents

### ROM : Read Only Memory

- ▶ Mémoire non-volatile maintenue par une conception physique,
- ▶ Taille limitée car très chère, très rapide,
- ▶ Contient instructions d'amorçage, routines. . .

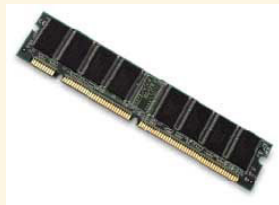

### RAM : Random Access Memory

- ▶ Mémoire volatile : maintenue par une tension électrique,
- ▶ Accès rapide,
- ▶ Taille limitée car assez chère.

### Disque Dur, clef-usb, . . .

- ▶ Mémoire non-volatile (enregistrement magnétique le plus souvent),
- ▶ Accès lent,
- ▶ Taille très grande (support de stockage de masse), beaucoup moins chère.





# Des mémoires différentes pour des usages différents

## Organisation de la mémoire

Les ordinateurs réalisent des calculs logiques sur des données binaires

- ▶ Les données et les instructions sont stockées sous forme de blocs repérés par une adresse,
- ▶ Les blocs contiennent une information binaire organisée en octet. Chaque octet contient 8 bits d'information qui sont lus comme une suite ordonnée de 0 ou de 1 ou de Vrai et de Faux.
- ▶ Un octet peut prendre  $2^8 = 256$  valeurs différentes.

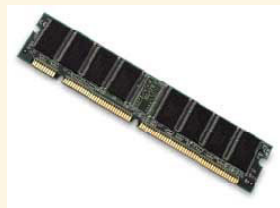
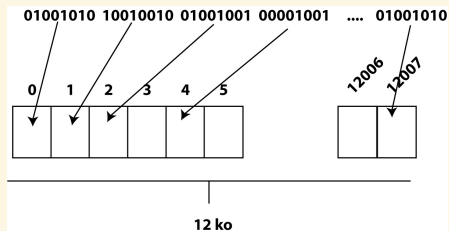

# Les périphériques

## Des composants externes

En fonction de leur tâche, de nombreux composants *ad hoc* peuvent être *greffés* sur la structure de base précédemment décrite. Par exemple :

- ▶ Ordinateur de Maison : Écran, souris, imprimante, scanner, joystick, modem, ...
- ▶ Ordinateurs de bord : Sondes, actioneurs, ...
- ▶ Téléphone : Antenne, récepteurs, ...
- ▶ Robot médical : Interface haptique, bras mécaniques, ...

## Des composants internes

En fonction des possibilités des cartes mères plusieurs types de composants peuvent être ajoutés :

- ▶ Cartes vidéo, Cartes son, disques durs internes, lecteurs, ...
- ▶ Cartes d'acquisition ou de pilotage de périphériques, ...

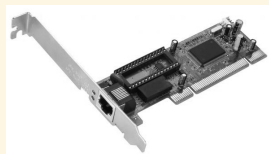

## Les bus

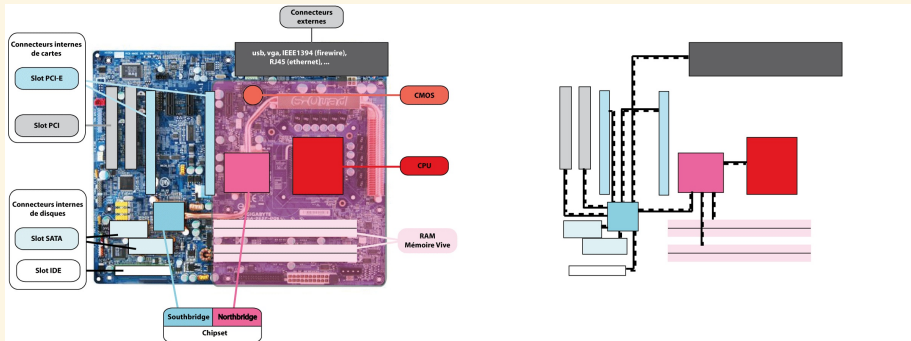

### La carte mère intègre les bus.

- ▶ Les bus sont des unités physiques qui assurent le transport efficace de l'information entre les différents composants connectés à la carte mère,
- ▶ La largeur (8, 16, 32 64 bits), série ou parallèle et la fréquence ( $10^2 - 10^3$  MHz) des bus règlent le débit d'information entre les composants. Cela conditionne donc fortement l'efficacité d'une configuration matérielle.

# Plan

- 1 Généralités
- 2 Le système d'exploitation
- 3 Le système Linux
- 4 L'ordinateur de bas en haut
- 5 Organiser ses données**
  - Les fichiers : noms et contenu
  - Organisation des données enregistrées
  - L'organisation arborescente
  - La notion de chemin
  - Répertoire courant et chemins relatifs
  - Notation spéciales
  - Quelques mini-manuels
  - Métacaractères
  - Arborescence et montage

# Plan

- 1 Généralités
- 2 Le système d'exploitation
- 3 Le système Linux
- 4 L'ordinateur de bas en haut
- 5 Organiser ses données
  - Les fichiers : noms et contenu
  - Organisation des données enregistrées
  - L'organisation arborescente
  - La notion de chemin
  - Répertoire courant et chemins relatifs
  - Notation spéciales
  - Quelques mini-manuels
  - Métacaractères
  - Arborescence et montage

# Un fichier

## De l'information au stockage

Les informations utilisées dans un ordinateur sont stockées dans la *mémoire de masse*, qui se distingue de la *mémoire vive* par sa résistance à l'extinction et de la *mémoire morte* (et plus tard, du *firmware*) par sa mutabilité.

Les performances des systèmes de stockage de masse sont meilleures chaque années, mais l'ordre de grandeur reste la ms ou 100  $\mu$ s.

## De l'information au fichier

L'information est découpée en petites unités qui s'appellent des fichiers, sémantiquement cohérentes — ce sont des informations qui « vont ensemble ». Ces éléments de base du stockage informatique peuvent ne contenir que très peu d'information ou représenter plusieurs Go de données par fichier.

Un fichier est lié à la façon dont on y accède (son *nom* et son *chemin*), mais nous verrons que ce n'est pas un identifiant : il peut y avoir plusieurs accès différents à un même fichier (*liens*).

## Noms et contenu des fichiers

### La décomposition traditionnelle d'un nom de fichier

Deux parties séparées par un point :

- ▶ La 1<sup>ère</sup> partie informe sur la nature du contenu du fichier,
- ▶ La 2<sup>ème</sup> partie informe sur le format ou la finalité des données.

nom	extension
prefix	suffix
description	format



Selon les systèmes, certains caractères sont interdits. Par exemple \* sous Windows, / sous Linux.

### Exemples de noms de fichiers

Extension	Contenu
.c	Sources C
.html	Document Web
.pdf	Document Mis en page
.txt	Texte brut
Enigmatique	Informatif
e3.c	teste_boucle_for.c
New.pdf	2011_IntroSys_cours_1.pdf
toto.sh	test_boucle_for.sh

### Choix des noms



Ils doivent être choisis minutieusement pour être informatifs.



Choisir un nom : réfléchir pour un gain de temps pour retrouver le fichier ou le répertoire concerné.



Importance de la casse (Linux), tolérance ailleurs (OS X, Windows).

# Plan

- 1 Généralités
- 2 Le système d'exploitation
- 3 Le système Linux
- 4 L'ordinateur de bas en haut
- 5 Organiser ses données
  - Les fichiers : noms et contenu
  - Organisation des données enregistrées**
  - L'organisation arborescente
  - La notion de chemin
  - Répertoire courant et chemins relatifs
  - Notation spéciales
  - Quelques mini-manuels
  - Métacaractères
  - Arborescence et montage



## Des fichiers et des répertoires

### Les fichiers... en vrac ?

Les fichiers sont regroupés dans des répertoires (en anglais *directory* ou *folders*). Les répertoires peuvent contenir des fichiers ou d'autres répertoires. L'organisation des fichiers est réglée par le *système de fichiers* (ang. *filesystem*).

- ▶ Cette organisation arborescente permet de faciliter la recherche d'un fichier,
- ▶ Les fichiers sont regroupés par application, par thème, par format, par fonction, ...
- ▶ Organisation *hiérarchique* qui permet d'organiser les données et de faciliter leur accès.

### De très nombreux fichiers et répertoires

 Le nombre de fichiers enregistrés sur un disque dur peut aisément dépasser 100.000 fichiers,

- ▶ Dans un même répertoire le nom est un identifiant.
- ▶ Les répertoires et les fichiers partagent les mêmes noms.



Sous Windows, pas d'extension pour les répertoires.

### Remarque



Avec tous les fichiers au même *endroit*, il est très difficile de les lister (trop à lire).

# Plan

- 1 Généralités
- 2 Le système d'exploitation
- 3 Le système Linux
- 4 L'ordinateur de bas en haut
- 5 Organiser ses données
  - Les fichiers : noms et contenu
  - Organisation des données enregistrées
  - L'organisation arborescente**
  - La notion de chemin
  - Répertoire courant et chemins relatifs
  - Notation spéciales
  - Quelques mini-manuels
  - Métacaractères
  - Arborescence et montage

## Exemple d'arborescence Linux



### Les répertoires importants

- ▶ La **racine** (*Root directory*) contient tous les répertoires et fichiers accessibles depuis le système.
- ▶ Le **répertoire personnel** (*User Directory* ou *Home Directory*) est le répertoire dans lequel l'utilisateur peut faire ce qu'il veut (écrire, modifier, supprimer, installer ...).

# Plan

- 1 Généralités
- 2 Le système d'exploitation
- 3 Le système Linux
- 4 L'ordinateur de bas en haut
- 5 Organiser ses données
  - Les fichiers : noms et contenu
  - Organisation des données enregistrées
  - L'organisation arborescente
  - La notion de chemin**
  - Répertoire courant et chemins relatifs
  - Notation spéciales
  - Quelques mini-manuels
  - Métacaractères
  - Arborescence et montage

## La notion de chemin

### Le chemin définit un accès unique à partir de la racine

- ▶ Deux fichiers ou répertoires ne peuvent pas porter le même nom si ils sont dans un même répertoire.
- ▶ Sous Linux, les noms des fichiers et répertoires différencient les caractères MAJUSCULES et minuscule. Les fichiers `Essai.txt` et `essai.txt` peuvent donc être dans le même répertoire.

### Exemples de chemins absolus

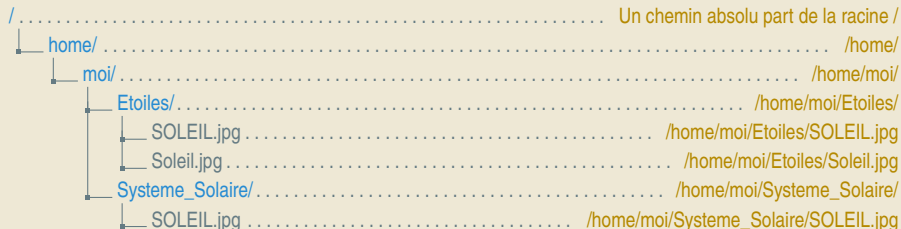

### Syntaxe d'un chemin absolu

Le chemin *absolu* d'un élément du système de fichier est unique (sauf avec un *lien*). Il donne la liste des répertoires et sous-répertoires en partant de la racine / (la référence de l'arborescence) jusqu'à la cible.

# Plan

- 1 Généralités
- 2 Le système d'exploitation
- 3 Le système Linux
- 4 L'ordinateur de bas en haut
- 5 Organiser ses données
  - Les fichiers : noms et contenu
  - Organisation des données enregistrées
  - L'organisation arborescente
  - La notion de chemin
  - Répertoire courant et chemins relatifs**
  - Notation spéciales
  - Quelques mini-manuels
  - Métacaractères
  - Arborescence et montage

## Répertoire courant et chemins relatifs

### Le répertoire courant

- ▶ Le répertoire courant est un répertoire de référence d'où sont lancées les commandes du shell.
- ▶ Par défaut, le répertoire courant est le répertoire personnel de l'utilisateur,
- ▶ Naviguer dans l'arborescence équivaut à modifier le répertoire courant.

### Exemples de chemins relatifs

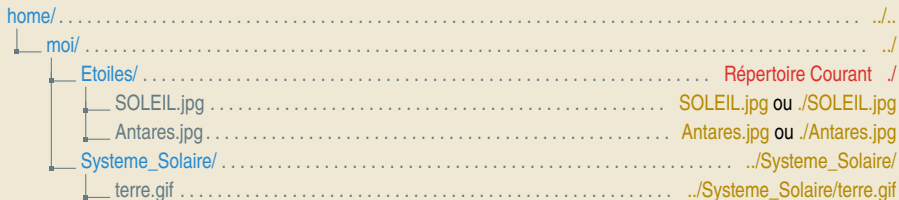

### Syntaxe d'un chemin relatif

- ▶ Le chemin *relatif* d'un fichier ou d'un répertoire donne la liste des répertoires et sous-répertoires en partant du répertoire courant (la référence *relative* dans l'arborescence) jusqu'à la cible.
- ▶ Il est relatif, car lorsque le répertoire courant change, le chemin relatif change.

# Plan

- 1 Généralités
- 2 Le système d'exploitation
- 3 Le système Linux
- 4 L'ordinateur de bas en haut
- 5 Organiser ses données
  - Les fichiers : noms et contenu
  - Organisation des données enregistrées
  - L'organisation arborescente
  - La notion de chemin
  - Répertoire courant et chemins relatifs
  - Notation spéciales**
  - Quelques mini-manuels
  - Métacaractères
  - Arborescence et montage



## Notation spéciales

### Les chemins des répertoires de référence

Répertoire	Notation
Répertoire racine	/
Répertoire personnel	~

Répertoire	Notation
Répertoire courant	.
Répertoire parent	..



La notation ~ est un chemin absolu, remplacée par le vrai chemin avant l'exécution des commandes. C'est un raccourci *au niveau du shell, pas au niveau du système d'exploitation.*

### Exemple de chemins valides pointant le fichier cible



#### Chemins Absolus

```

/home/moi/Etoiles/Soleil.jpg
~/Etoiles/Soleil.jpg
/home/moi/../../moi/Etoiles/Soleil.jpg
/home/moi/../../home/moi/Etoiles/Soleil.jpg
  
```

#### Chemins Relatifs

```

Soleil.jpg
./Soleil.jpg
../Etoiles/Soleil.jpg
../../moi/Etoiles/./Soleil.jpg
  
```

# L'archivage

## D'une arborescence à un fichier

Une technique souvent utilisée consiste à transformer une partie de l'arborescence en un fichier qui n'est pas utilisable directement. Ce fichier peut ensuite être retransformé en une arborescence.

### Le format tar

Utilisé depuis les années 80, le format tar est un pilier du monde Unix. Il est parfaitement libre. Il servait initialement aux sauvegardes sur bande magnétique (*tape archive*).

Le format tar ne permet pas la compression, mais la commande `tar` donne accès à des programmes de compression qui permettent de réduire la taille de l'archive. Une archive au format tar est appelée un(e) *tarball*.

Le compresseur le plus connu est `gzip` dont les fichiers compressés ont un suffixe `.gz`. Souvent on combine les deux suffixes : une archive compressée peut ainsi s'appeler `textes2015.tar.gz` ou `textes2015.tgz`.

### Le format zip

Principalement utilisé pour son universalité depuis 1986, le format zip est plus ou moins libre (il y a des doutes sur la possibilité de brevet sur les techniques employées). Le format zip n'est pas uniquement caractérisé par son extension : plusieurs autres formats de fichier sont en fait une archive ZIP qui contient divers documents (par exemple, un fichier `docx` pour Microsoft Word est en fait un ZIP qui contient divers fichiers XML et images).

Le format zip, en plus de l'archivage permet aussi la compression. La commande `zip/unzip` doit donc permettre la décompression.

# Plan

- 1 Généralités
- 2 Le système d'exploitation
- 3 Le système Linux
- 4 L'ordinateur de bas en haut
- 5 Organiser ses données
  - Les fichiers : noms et contenu
  - Organisation des données enregistrées
  - L'organisation arborescente
  - La notion de chemin
  - Répertoire courant et chemins relatifs
  - Notation spéciales
  - Quelques mini-manuels**
  - Métacaractères
  - Arborescence et montage

## Conventions

### Noms et chemins

- ▶ Un chemin peut être absolu ou relatif. Il peut utiliser les notations spéciales.
- ▶ Par convention la notion de fichier sera comprise dans son sens large. Par exemple, le chemin d'un fichier devra être interprété sans distinction comme le chemin vers un fichier ordinaire ou comme le chemin vers un répertoire (sauf mention contraire explicite).

### Commandes, options, paramètres

**Commande** c'est le nom d'un programme qui exécute une action.

**Options** ce sont des paramètres optionnels. Ils peuvent être omis. L'ajout d'options modifie le comportement de la commande (le résultat). Les options sont montrées encadrées par les caractères [ . . . ] (qu'il ne faut pas mettre).

**Paramètres** ce sont des arguments que la commande évalue.

### Sources et destination

Les commandes de déplacement acceptent une ou des *sources* qui sont des fichiers ou répertoires d'origine, et une *destination* qui est un fichier ou un répertoire.

# Manipulation de l'arborescence en ligne de commande

Alternatives pour naviguer dans l'arborescence et manipuler les fichiers

## Interface Graphique

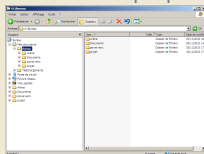

## Ligne de Commande

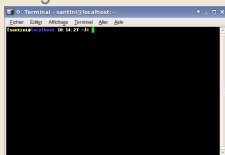

## Boîte à outils : manipuler l'arborescence

Commande	Fonction principale
<code>pwd</code>	Afficher le nom du répertoire courant
<code>cd</code>	Changer de répertoire courant
<code>ls</code>	Afficher le contenu d'un répertoire
<code>cat</code>	Afficher le contenu d'un fichier
<code>touch</code>	Créer un fichier
<code>mkdir</code>	Créer un répertoire
<code>rm</code>	Supprimer fichier(s) ou répertoire(s)
<code>cp</code>	Copier fichier(s) ou répertoire(s)
<code>mv</code>	Déplacer/Renommer fichier(s) ou répertoire(s)

## Syntaxe pour pwd

pwd

### Description

- Affiche le nom du répertoire courant.

### Exemple d'utilisation:

/. . . . . Répertoire racine  
├─ home/  
│ └─ moi/ . . . . . Répertoire courant  
│ └─ Etoiles/

```
login@host:~$ pwd  
/home/moi
```

/. . . . . Répertoire racine  
├─ home/  
│ └─ moi/ . . . . . Répertoire personnel  
│ └─ Etoiles/ . . . . . Répertoire courant

```
login@host:~/Etoiles$ pwd  
/home/moi/Etoiles
```

## Syntaxe pour cd

```
cd <cible>
```

### Description

- ▶ Change le répertoire courant (permet de naviguer dans l'arborescence).
- ▶ Si le chemin du répertoire cible est omis, le répertoire courant redevient par défaut le *répertoire personnel*.

 Ce n'est pas une commande, mais une fonctionnalité du shell.

### Exemple d'utilisation:

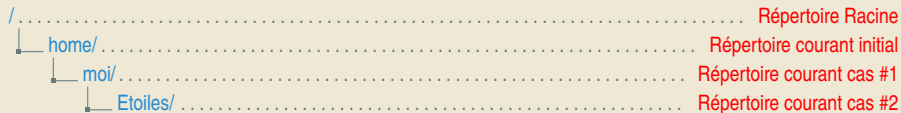

Commande cas #1 :

```
login@host:/home$ cd
login@host:~$ █
```

Commande cas #2 :

```
login@host:/home$ cd moi/Etoiles
login@host:~/Etoiles$ █
```

## Syntaxe pour ls

```
ls <source>
```

### Description

- ▶ Affiche le contenu d'un répertoire.
- ▶ Par défaut si aucune source n'est indiquée, la commande affiche le contenu du répertoire courant.

### Exemple d'utilisation:

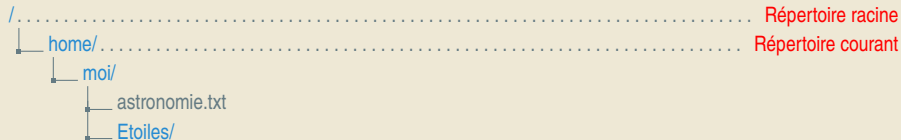

```
login@host:/home/$ ls  
moi/
```

```
login@host:/home/$ ls moi/  
Etoiles/ astronomie.txt
```



## Syntaxe pour ls(bis)

```
ls -a <source>
```

### Description

- ▶ Affiche le contenu d'un répertoire y compris les fichiers et répertoires cachés.
- ▶ Les fichiers et répertoires cachés ont un nom dont le premier caractère est un point.
- ▶ Les fichiers et répertoires cachés sont utilisés par le système ou certaines applications.

### Exemple d'utilisation:

moi/ ..... **Répertoire courant**

```
├── .ssh/
│   ├── id_rsa
│   ├── id_rsa.pub
│   └── known_hosts
├── .bashrc
├── astronomie.txt
├── Etoiles/
│   └── soleil.jpg
```

Sans option -a

```
login@host:~$ ls
astronomie.txt Etoiles/
```

Avec option -a

```
login@host:~$ ls -a
.  ..  .bashrc .ssh/
astronomie.txt Etoiles/
```

## Syntaxe pour cat

```
cat fichier [fichier_2 ...]
```

### Description

- ▶ Affiche le contenu des fichiers les uns à la suite des autres.
- ▶ Les fichiers sont concaténés dans l'ordre des paramètres.

### Exemple d'utilisation:

Cette commande est en générale utilisée pour concaténer des fichiers textes. On l'utilise avec une commande de redirection (cf. Partie Redirections) pour enregistrer le résultat de la concaténation dans un nouveau fichier.

Soient les deux fichiers suivants :

**tellur.txt**

```
Mercure, Venus  
Terre, Mars
```

**jov.txt**

```
Jupiter, Saturne  
Uranus, Neptune
```

La commande :

```
login@host:~$ cat tellur.txt jov.txt  
Mercure, Venus  
Terre, Mars  
Jupiter, Saturne  
Uranus, Neptune  
login@host:~$ █
```

## Syntaxe pour touch

```
touch chemin [chemin_2 ...]
```

### Description

- ▶ Si le chemin est occupé par un fichier ou un répertoire, mise à jour de la date de dernière modification.
- ▶ Sinon, création d'un ou de plusieurs fichiers vides à l'endroit spécifié par le chemin.

### Exemple d'utilisation:

```
moi/ ..... Répertoire Courant
├── astronomie.txt
├── lisezmoi.txt ..... Création Commande #1
├── Stars/
│   ├── TCeti.txt ..... Création Commande #2
│   └── ACentauri.txt ..... Création Commande #2
```

```
login@host:~$ touch lisezmoi.txt
login@host:~$ touch Stars/TCeti.txt Stars/ACentauri.txt
```

## Syntaxe pour mkdir

```
mkdir chemin [chemin_2 ...]
```

### Description

- ▶ Création d'un ou de plusieurs répertoires aux endroits spécifiés par les chemins.
- ▶ Si le chemin est occupé par un fichier ou un répertoire, il y a un message d'erreur.
- ▶ Si le chemin n'est pas déjà créé à part le dernier élément, il y a un message d'erreur.

### Exemple d'utilisation:

```
moi/..... Répertoire courant
├── Systeme_Solaire/ ..... Création commande #1
├── Etoiles/
│   ├── Rouges/ ..... Création commande #2
│   └── Bleues/ ..... Création commande #2
```

```
login@host:~$ mkdir Systeme_Solaire
login@host:~$ mkdir Etoiles/Rouges Etoiles/Bleues
login@host:~$ mkdir Galaxies/M91
mkdir: impossible de créer le répertoire
« Galaxies/M91 »: Aucun fichier ou dossier de ce type
```

## Syntaxe pour mkdir(bis)

```
mkdir -p chemin <chemin_2 ...>
```

### Description

- ▶ Création d'un ou de plusieurs répertoires aux endroits spécifiés par les chemins.
- ▶ Si depuis la racine en suivant un chemin, on rencontre un fichier, il y a un message d'erreur.
- ▶ Si depuis la racine en suivant un chemin, il n'y pas de répertoire, il est créé.

### Exemple d'utilisation:

```
chez_moi/ ..... Répertoire Courant
├── astronomie.txt
├── Etoiles/
├── Galaxies/ ..... Création Commande #1
│   ├── M91/ ..... Création Commande #1
│   │   └── highres/ ..... Création Commande #1
```

```
login@host:~$ mkdir -p Galaxies/M91/highres
```

## Syntaxe pour rm

```
rm chemin [chemin_2 ...]
```

### Description

- ▶ La commande supprime le fichier pointé par le(s) chemin(s).
- ▶ Si le chemin pointe sur un répertoire, la commande affiche un message d'erreur.

### Exemple d'utilisation:

```
moi/ ..... Répertoire Courant
├── astronomie.txt ..... Supprimé par la commande #1
├── Etoiles/
│   ├── soleil.jpg ..... Supprimé par la commande #2
│   └── aldebaran.gif ..... Supprimé par la commande #2
```

```
login@host:~$ rm astronomie.txt
login@host:~$ rm aldebaran.gif Etoiles/soleil.jpg
```

## Syntaxe pour rm(bis)

```
rm -r chemin <chemin_2 ...>
```

### Description

- ▶ L'option -r (comme récursif) permet de supprimer un répertoire et tout son contenu.



L'option -f (comme force) permet d'ignorer certaines questions.

### Exemple d'utilisation:

```
chez_moi/ ..... Répertoire Courant
├── astronomie.txt
├── Etoiles/ ..... Supprimé par la commande #1
│   ├── soleil.jpg ..... Supprimé par la commande #1
│   └── Galaxie/ ..... Supprimé par la commande #1
│       └── Andromede.pdf ..... Supprimé par la commande #1
└── aldebaran.gif
```

```
login@host:~$ rm -r Etoiles
```

## Syntaxe pour cp

cp source cible

### Description

- ▶ Copie le fichier source vers la cible.
- ▶ La source doit être un fichier ordinaire (pas un répertoire),
- ▶ Si la source est un répertoire la commande produit un message d'erreur.
- ▶ Si la cible :
  - ▶ est le chemin d'un répertoire existant, le fichier sera copié dans ce répertoire et conservera son nom,
  - ▶ ne correspond pas à un répertoire existant, le fichier sera copié avec le nom (chemin) **cible**.

### Exemple d'utilisation:

```
moi/..... Répertoire courant
├── astronomie.txt ..... Fichier source commandes #1 et #2
├── Etoiles/ ..... Répertoire cible commande #1
│   ├── astronomie.txt ..... Copié/Créé par la commande #1
│   └── info.txt ..... copié/créé par la commande #2
└── cv.pdf
```

```
login@host: ~$ cp astronomie.txt Etoiles
login@host: ~$ cp astronomie.txt Etoiles/info.txt
```



## Syntaxe pour cp(bis)

```
cp source <source_2 ...> cible
```

### Description

- ▶ Copie plusieurs fichiers sources vers la cible.
- ▶ Les sources doivent être des fichiers ordinaires, et la cible un répertoire.

### Exemple d'utilisation:

```
moi/..... Répertoire courant
├── cv.pdf ..... Fichier source
├── motivations.pdf ..... Fichier source
└── Candidature/..... Répertoire cible
    ├── cv.pdf ..... Copié/créé par la commande
    └── motivations.pdf ..... Copié/créé par la commande
```

```
login@host:~$ cp cv.pdf motivations.pdf Candidature
login@host:~$ cp cv.pdf motivations.pdf Candidature/ #
Moins ambigu
```

## Syntaxe pour cp(ter)

```
cp -r source <source_2 ...> cible
```

### Description

- ▶ L'option -r (**R**écursif) permet de copier un répertoire et son contenu si il apparait dans le(s) source(s).
- ▶ Attention : si le répertoire n'existe pas et qu'on copie un répertoire, il y a renommage

### Exemple d'utilisation:



```
login@host:~$ cp -r Galaxie Etoiles
login@host:~$ cp -r Galaxie Top10
```

## Syntaxe pour mv

```
mv source cible
```

### Description

Déplace/renomme un fichier ou répertoire.

- ▶ modifie le chemin d'accès à la `source` qui devient le chemin `cible`.
- ▶ Le chemin `source` disparaît et le chemin `cible` est créé.
- ▶ Le fichier ou répertoire pointé reste le même.
- ▶ La cible doit être un chemin non occupé ou un répertoire.

### Exemple d'utilisation: Renommer un fichier

État Initial de l'arborescence :

```
moi/ ..... Répertoire courant  
└─ AstroNomle.TXT ..... Fichier Source
```

État Final de l'arborescence :

```
moi/ ..... Répertoire courant  
└─ astronomie.txt ..... Fichier Renommé
```

```
login@host:~$ mv AstroNomIe.TXT astronomie.txt
```

## Exemple d'utilisation: Déplacer un Répertoire

État Initial de l'arborescence :

```
moi/ ..... Répertoire courant
├── astronomie.txt ..... Fichier source
└── Etoiles/ ..... Répertoire cible
```

État Final de l'arborescence :

```
moi/ ..... Répertoire courant
├── Etoiles/ ..... Répertoire cible
└── astronomie.txt ..... Fichier déplacé
```

```
login@host:~$ mv astronomie.txt Etoiles
```

## Exemple d'utilisation: Renommer un répertoire

État Initial de l'arborescence :

```
moi/ ..... Répertoire courant
├── Etoiles/ ..... Répertoire Source
└── astronomie.txt
```

État final de l'arborescence :

```
moi/ ..... Répertoire courant
├── Relativite/ ..... Répertoire Renommé
└── astronomie.txt
```

```
login@host:~$ mv Etoiles Relativite
```

## Exemple d'utilisation:

État Initial de l'arborescence :

```

moi/ ..... Répertoire courant
├── astronomie.txt ..... Fichier Source
├── relativite.pdf ..... Fichier Source
└── Etoiles/ ..... Répertoire Cible

```

État Final de l'arborescence :

```

moi/ ..... Répertoire courant
├── Etoiles/ ..... Répertoire Cible
│   ├── astronomie.txt ..... Fichier Déplacé
│   └── relativite.pdf ..... Fichier Déplacé

```

```
login@host:~$ mv astronomie.txt relativité.pdf Etoiles
```

## Exemple d'utilisation:

État Initial de l'arborescence :

```

moi/ ..... Répertoire courant
├── relativite.pdf ..... Fichier Source
├── Etoiles/ ..... Répertoire Source
│   └── astronomie.txt
└── Espace/ ..... Répertoire Cible

```

État Final de l'arborescence :

```

moi/ ..... Répertoire courant
├── Espace/ ..... Répertoire Cible
│   ├── relativite.pdf ..... Fichier Déplacé
│   ├── Etoiles/ ..... Répertoire Déplacé
│   └── astronomie.txt ..... Fichier Déplacé

```

```
login@host:~$ mv relativité.pdf Etoiles Espace
```

## Syntaxe pour tar

```
tar cvf nom_archive fichier_ou_repertoire [autres_sources]
```

### Description

- ▶ Crée un fichier archive dont le nom (chemin) est donné en premier argument et porte classiquement l'extension `.tar`.
- ▶ Les fichiers sources qui servent à créer l'archive sont préservés par la commande `tar`.
- ▶ L'option `c` (comme **create**), indique que la commande `tar` doit utiliser un algorithme d'archivage.
- ▶ L'option `v` (**verbose**), permet d'afficher le déroulement de l'archivage.
- ▶ L'option `f` (**file**), permet de préciser juste derrière un fichier d'archivage.

### Exemple d'utilisation:

```
moi/ ..... Répertoire courant
├── astronomie.txt
├── Images/
│   ├── soleil2.jpg
│   └── Terre1.jpg
└── espace.tar ..... Créé par la commande #1
```

Regroupe dans la même archive `espace.tar` le fichier `astronomie.txt` et le répertoire `Images/` et son contenu :

## Syntaxe pour tar(bis)

```
tar tvf nom_archive
tar xvf nom_archive [chemin(s) dans l'archive]
```

### Description

- ▶ Examine une archive ou crée des fichiers à partir de l'archive.
- ▶ Le fichier archive est préservé par la commande `tar`.
- ▶ L'option `x` (`extract`), permet de désarchiver.
- ▶ L'option `t` (`list`), permet de lister le contenu d'une archive

### Exemple d'utilisation:

```
moi/ ..... Répertoire courant
├─ espace.tar
├─ astronomie.txt ... créé par la commande #2
└─ Images ..... créé par la commande #3
   └─ soleil2.jpg .. créé par la commande #3
      └─ Terre1.jpg .. créé par la commande #3
```

```
login@host:~$ tar tvf espace.tar
astronomie.txt
Images/
Images/soleil2.jpg
Images/Terre1.jpg
login@host:~$ tar xvf espace.tar
astronomie.txt
login@host:~$ tar xf espace.tar
login@host:~$ █
```



## Exercices

### Préparation

- Q26** Ouvrez un terminal. Vérifiez que le répertoire dans lequel vous êtes est bien `/home/usage/123456789/`. Quelle est la commande qui permet de le faire ? (123456789 = votre identifiant)
- Q27** Vérifiez le contenu du répertoire `Documents` qui est dans votre répertoire personnel. Quelle est la commande qui permet de le faire ? Est-ce qu'il y a quelque chose ?
- Q28** Faites la vérification de trois façons différentes : chemin absolu, utilisation du raccourci `~`, utilisation d'un chemin relatif.
- Q29** Changez le répertoire courant pour aller dans `Documents`. Quelle est la commande pour le faire ?
- Q30** Créez en ligne de commande un répertoire `m1101` dans `~/Documents`. À partir de maintenant, assurez-vous que le répertoire courant est ce répertoire `m1101`.
- Q31** Téléchargez l'archive contenant les données pour ce TP : Allez sur la page <http://lipn.fr/~dubacq/m1101.html>. Téléchargez le fichier `photos.tar`. Recherchez où le fichier a été écrit dans l'arborescence de votre répertoire personnel.
- Q32** Donnez la (suite de) commande(s) permettant de déplacer le fichier d'archive dans le répertoire `m1101` que vous venez de créer. À la fin des commandes, le répertoire `m1101` sera toujours votre répertoire courant et ne contiendra que le fichiers `photos.tar`.
- Q33** Quelle commande permet de vérifier que l'archive est bien dans le répertoire





## Exercices

### Examen de fichiers

- Q34** Quelles sont les informations données par le nom du fichier ?
- Q35** Les commandes `less`, `cat` et `hexdump` permettent d'afficher le contenu d'un fichier. Analysez la différence de comportement entre ces deux commandes sur le fichier `photos.tar`. Qu'en concluez-vous ? Quel est le programme le plus adapté pour voir le contenu de ce fichier ?
- Q36** Relisez le manuel de la commande `tar`. Vérifiez la liste des fichiers contenus dans l'archive. Combien y en a-t-il ?
- Q37** Sortez les fichiers de l'archive.
- Q38** Avec les commandes de la question 35, regardez le fichier contenu dans un répertoire. Analysez la différence de comportement entre ces commandes. Qu'en concluez-vous ?

Remarques : si un affichage prend trop de temps, utilisez le raccourci clavier adéquat pour suspendre l'exécution de la commande courante. Si l'affichage de votre terminal est durablement perturbé, dans le menu Terminal → Réinitialiser le terminal.

# Plan

- 1 Généralités
- 2 Le système d'exploitation
- 3 Le système Linux
- 4 L'ordinateur de bas en haut
- 5 Organiser ses données
  - Les fichiers : noms et contenu
  - Organisation des données enregistrées
  - L'organisation arborescente
  - La notion de chemin
  - Répertoire courant et chemins relatifs
  - Notation spéciales
  - Quelques mini-manuels
  - Métacaractères**
  - Arborescence et montage

## Le métacaractère \*

### Le caractère \*



Le shell traduit la ligne de commande en commande `argument1 argument2 ....`  
 Avant l'exécution, il traduit certains caractères selon des règles précisées ici.

- ▶ Le caractère \* est utilisé comme un *joker* pour remplacer une chaîne de caractères,
- ▶ Il est utilisé dans un chemin pour pointer plusieurs fichiers ou répertoires existants dont le chemin partage un motif commun.
- ▶ Le caractère \* peut être n'importe où dans le chemin, plusieurs fois si nécessaire.

### Exemple de manipulation avec la commande mv

```
login@host:~$ mv *.jpg Images/
```

moi/ ..... Répertoire Courant

- ├─ aldebaran.jpg ..... Fichier ciblé
- ├─ alphacentauri.gif
- ├─ etacentauri.jpg ..... Fichier ciblé
- └─ Images/ ..... Répertoire final

Ici, le chemin `*.jpg` pointe tous les fichiers du répertoire courant dont le nom se fini par l'extension `.jpg`. Il pointe donc les fichiers `etacentauri.jpg` et `aldebaran.jpg` et exclue les autres fichiers (ici le fichier `alphacentauri.gif`).

moi/ ..... Répertoire Courant

- ├─ alphacentauri.gif
- └─ Images/ ..... Répertoire final
  - ├─ aldebaran.jpg ..... Fichier déplacé
  - └─ etacentauri.jpg ..... Fichier déplacé

## Exemples d'utilisation de l'étoile

### Utilisation simple avec la commande mv

```
login@host:~$ mv al* Images/
```

```
moi/ ..... Répertoire Courant
├── aldebaran.jpg ..... Fichier ciblé
├── alphacentauri.gif ..... Fichier ciblé
├── etacentauri.jpg
└── Images/ ..... Répertoire final
```

Ici, le chemin `al*` pointe tous les fichiers du répertoire courant dont le nom commence par les caractères `al`. Il pointe donc les fichiers `aldebaran.jpg` et `alphacentauri.gif` et exclue les autres fichiers (ici le fichier `etacentauri.jpg`).

```
moi/ ..... Répertoire Courant
├── etacentauri.jpg
└── Images/ ..... Répertoire final
    ├── aldebaran.jpg ..... Fichier déplacé
    └── alphacentauri.gif ..... Fichier déplacé
```

### Utilisation double avec la commande mv

```
login@host:~$ mv *centauri* JPG/
```

```
moi/ ..... Répertoire Courant
├── aldebaran.jpg
├── alphacentauri.gif ..... Fichier ciblé
├── etacentauri.jpg ..... Fichier ciblé
└── Images/ ..... Répertoire Final
```

Ici, le chemin `*centauri*` pointe tous les fichiers du répertoire courant dont le nom contient la chaîne de caractères `centauri`. Il pointe donc les fichiers `alphacentauri.gif` et `etacentauri.jpg` et exclue les autres fichiers (ici le fichier `aldebaran.jpg`).

```
moi/ ..... Répertoire Courant
├── aldebaran.jpg
└── Images/ ..... Répertoire final
    ├── alphacentauri.gif ..... Fichier déplacé
    └── etcentauri.jpg ..... Fichier déplacé
```

# Métacaractère et chemins ciblés

## Exemple plus complexe et détails de l'interprétation

- Le caractère `*` est développé lors de l'interprétation.

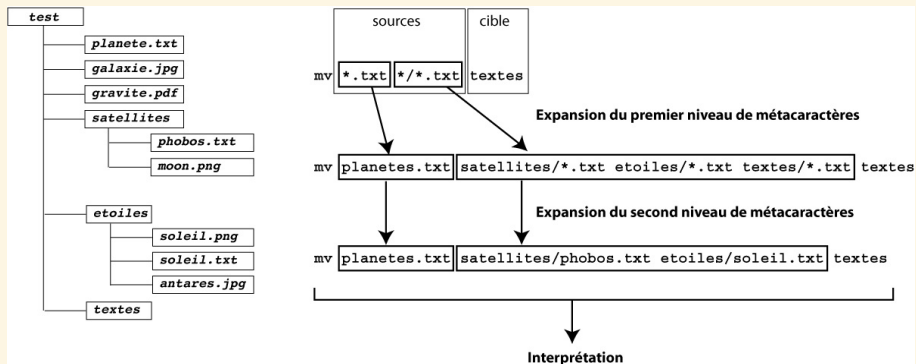

## Autres métacaractères

### Du shell aux programmes

Il faut bien se souvenir que les métacaractères sont interprétés par le shell. Cela a deux conséquences :

- ▶ Le programme appelé ne sait pas si les noms ont été tapés en entier ou si des métacaractères ont été utilisés. Il n'a que le résultat final.
- ▶ Dans un programme, on ne peut pas utiliser les métacaractères.

### Les jokers

Ce sont des motifs simples. Lorsqu'ils ne peuvent pas être instanciés, ils ne sont pas supprimés, mais passés tels quels. Exemple : `mkdir -p toto/*` selon que `toto` est un répertoire non-vide ou autre chose.

On y trouve ? qui remplace une lettre, `[ a - c ] [ 0 - 2 ]` qui remplace `a0 b0 c0 a1 b1 c1 a2 b2 c2`,

### Les raccourcis

Le motif `{ fourch , brou }ette` est remplacé par `fourchette` et `brouette` indépendamment de l'existence ou nom de chemins correspondants.

Le motif `~` a déjà été vu et est remplacé par le chemin absolu du répertoire personnel de l'utilisateur courant. `~user` est remplacé de la même façon mais pour l'utilisateur `user`.



## Exercices

### Copie et déplacement

- Q39** Quelle commande permet la création "simultanée" de trois répertoires GIF et Photos/Portugal, Photos/Marseille et Photos/Montagne ?
- Q40** Quelle commande permet de *déplacer* depuis le répertoire images tous les fichiers présentant l'extension gif dans le répertoire GIF nouvellement créé ?
- Q41** Quelle commande permet de *copier* depuis le répertoire images tous les fichiers présentant l'extension jpg dans le répertoire Photos nouvellement créés ?
- Q42** Définissez le répertoire Photos/Montagne comme votre répertoire courant. Quelle commande permet de déplacer la photo de chalet dans ce répertoire ?
- Q43** En vous mettant dans Photos, déplacez les photos restantes dans le bon répertoire (Marseille est supérieure à 2000). Si possible, faites usages de jokers.



## Exercices

### Suppressions

**Q44** Quel est le résultat de la séquence de commandes suivante :

```
cd ..  
rm images
```

**Q45** Comment modifier la dernière commande pour supprimer le répertoire `images/` ? Comment modifier la commande pour éviter les invites de confirmation ?

**Q46** Quelle commande permet de copier le répertoire `GIF` et son contenu dans un répertoire nommé `images_GIF` ?

**Q47** Quelle est la différence entre les deux commandes suivantes :

```
cd ~  
cd /home/usager/votre_identifiant/
```

**Q48** Fabriquez une archive qui contient le répertoire `Photos` (et uniquement celui-ci). Vérifiez son contenu.



# Plan

- 1 Généralités
- 2 Le système d'exploitation
- 3 Le système Linux
- 4 L'ordinateur de bas en haut
- 5 Organiser ses données
  - Les fichiers : noms et contenu
  - Organisation des données enregistrées
  - L'organisation arborescente
  - La notion de chemin
  - Répertoire courant et chemins relatifs
  - Notation spéciales
  - Quelques mini-manuels
  - Métacaractères
  - Arborescence et montage**

# Le partitionnement

## Du disque aux partitions

- ▶ Un disque est souvent divisé en plusieurs zones d'usage distinct (par exemple, système et données utilisateurs).
- ▶ Chacun de ces zones est appelée une *partition*. Elle est un système de fichiers indépendant des autres, et peut être combinée avec d'autres.
- ▶ Sous Windows, chaque partition est désignée par une lettre en fonction de son ordre de découverte par le système. Cette lettre fait partie du chemin.



L'ordre des partitions peut changer et donc la lettre ; ça pose problème pour les mises à jour.

## Montage et démontage

- ▶ Un système d'exploitation peut rendre accessible une partition : c'est le *montage* de la partition.
- ▶ Inversement : c'est le *démontage* de la partition.



Une partition montée peut être utilisée normalement par les programmes.



Une partition démontée doit utiliser une interface spéciale plus compliquée qui contourne le *système de fichiers* et permet d'accéder directement au disque.

## Les partitions sous Linux

### L'arbre unique

- ▶ Sous Linux, les partitions sont toutes regroupées dans une seule arborescence.



Les partitions qui ne sont pas la racine sont accrochées dans la partition racine (ou une autre déjà accrochée) au niveau d'un répertoire qui sert de *point de montage*.



Le contenu du point de montage est alors inaccessible et remplacé par le contenu du système de fichier qui a été monté

- ▶ Le chemin absolu d'un élément du système monté est le chemin du point de montage suivi du chemin dans le système de fichiers monté.



Exemple : fichier `moi/toto.txt` dans un système monté sur `/home`, le chemin absolu est `/home/moi/toto.txt`.

### Le pseudo-système `/dev`

Sous Linux, les périphériques sont accessibles par une interface de type fichier. Leur chemin est `/dev/codeperipherique`.

Le sous-arbre à partir de `/dev` est un système de fichiers indépendant d'un périphérique physique. On parle de *système de fichiers virtuel*.

## Syntaxe pour mount

```
mount [[périphérique] point_de_montage]
```

### Description

- ▶ `périphérique` correspond à périphérique (`/dev/xxx`). Il y a plusieurs syntaxes possibles.
- ▶ `point_de_montage` correspond à un nom de répertoire valide dans l'arborescence principale donnant accès au contenu de l'arborescence du périphérique.
- ▶ Sans argument, la commande liste tous les montages en cours

### Exemple d'utilisation:

```
login@host:/home$ mount /dev/sde1 /mnt/usb
```

/ ... Répertoire racine du périphérique `/dev/sde1`

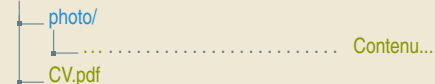

/ ..... Répertoire Racine

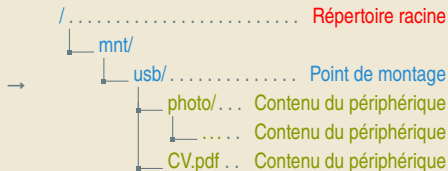
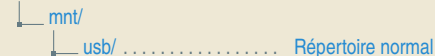



## Exercices

### Analyse de périphériques

- Q49** Le périphérique `zero` est un périphérique virtuel. La commande `dd if=/dev/zero count=1 | hexdump -v` permet de voir les 512 premiers octets de ce périphérique virtuel (en hexadécimal). Regardez-le. Qu'est-ce qu'il a de particulier ?
- Q50** Le périphérique `urandom` est un périphérique virtuel. La commande `dd if=/dev/urandom count=1 | hexdump -v` permet de voir les 512 premiers octets de ce périphérique virtuel (en hexadécimal). Regardez-le. Recommencez. Qu'est-ce qu'il a de particulier ?
- Q51** Le périphérique `sda1` est une des partitions du disque dur. La commande `dd if=/dev/sda1 count=1 | hexdump -v` permet de voir les 512 premiers octets de ce périphérique virtuel (en hexadécimal). Regardez-le. Que se passe-t-il ? Un programme normal comme `dd` peut-il examiner le disque dur en outrepassant le système de fichiers ?
- Q52** En utilisant la commande `mount`, analysez les différentes partitions présentes dans votre système. Identifiez celles qui correspondent à un vrai périphérique et les systèmes de fichier virtuel.

## Espace libre

Une partition occupe une taille fixe. La plupart des systèmes de fichiers sont **de taille fixe**. Elles peuvent accueillir uniquement une certaine quantité de données.

### L'espace de travail

Comme dans un parking, la quantité de données que l'on peut mettre dans un disque ne doit pas être égale à la quantité de données qu'il peut accueillir, sinon, on ne peut pas faire un certain nombre d'opérations. En plus de l'espace réservé à la signalisation (index et tables divers), on réserve aussi un peu d'espace pour les programmes importants du système.

### La fragmentation

Les fichiers sont posés par petits blocs dans la partition (qui est elle-même un gros bloc dans l'ensemble du disque). Parce qu'un fichier est plus rapide à lire si les blocs sont les uns à côté des autres, les systèmes de fichiers essayent de maintenir cet état. Sous Windows, on peut aider le système en procédant à une opération de rangement : la *défragmentation*.

Les systèmes de fichiers utilisés sous Linux n'ont quasiment pas de fragmentation si on utilise moins de 95% de leur espace.

## Syntaxe pour df

```
df [-h] [emplacement]
```

### Description

- ▶ Affiche les disques montés et leur capacité de mémoire (celui de la partition qui correspond à l'emplacement, tous s'il n'y en a pas).
- ▶ L'option `-h` (human readable) convertie l'affichage des tailles mémoires en unités conventionnelles binaires (en nombre de blocs par défaut). Avec `-H` c'est en unités décimales.

### Exemple d'utilisation:

```
login@host:~$ df -h
Sys. de fichiers      Taille  Uti.   Disp.  Uti%  Monté sur
/dev/sda1             56G    16G    37G    31%    /
myserver:/home/moi   1,8T   1,6T   192G   90%    /users/moi
...                   ...    ...    ...    ...    ...
login@host:~$ █
```



## Exercices

### Partitions et espace disque

- Q53** Analysez l'espace disque disponible et utilisé sur toutes les partitions de votre ordinateur. Comparez les unités décimales et binaires.
- Q54** En utilisant `df /` et `df /etc`, vérifiez que ces deux répertoires sont bien sur la même partition. Comparez avec `df ~` et `df /boot`.
- Q55** Si un utilisateur remplit complètement la partition qui abritent ses données, qu'est-ce qui cesse de fonctionner ? Qu'est-ce qui peut continuer à fonctionner ?
- Q56** L'administrateur `root` a pour répertoire personnel `/root`. En regardant sur quelle partition c'est, expliquez pourquoi ce n'est pas dans `/home`.



## Les nœuds d'index

### Les nœuds d'index ou inodes

- ▶ Les données des fichiers sont stockées dans des blocs numérotés.



L'organisation des fichiers et répertoires est elle stockée dans des blocs spéciaux appelés nœuds d'index (ou *inodes*). Un chemin est associé à un inode unique qui va contenir la liste des numéros de blocs de données qu'il utilise.

- ▶ Un répertoire est un inode qui pointe vers un bloc de données qui contient un tableau de type nom → inode
- ▶ Un fichier est un inode qui pointe vers un ou plusieurs blocs de données qui contiennent... les données.



L'inode, c'est le représentant du fichier. Il contient aussi les *métadonnées* associées.

### Lire la structure des inodes

Les inodes sont simplement désignés par un numéro. La commande `ls -li` ou `stat` permet d'accéder à cette information.

## Syntaxe pour stat

```
stat chemin [chemin_2 ...]
```

### Description

- ▶ Si le chemin est occupé par un fichier ou un répertoire, affiche les métadonnées relatives au chemin.

### Exemple d'utilisation:

```
login@host:~$ stat /etc/fstab
Fichier : « /etc/fstab » Taille : 672 Blocs : 8
Blocs d'E/S : 4096 fichier Périphérique : 801h/2049d
Inœud : 5244539 Liens : 1 Accès : (0644/-rw-r-r-)
UID : ( 0/ root) GID : ( 0/ root) Accès : 2015-09-22
22:04:47.768711256 +0200 Modif. : 2013-11-13
09:12:51.763972183 +0100 Changt : 2015-08-09
10:57:36.553313285 +0200 Créé : -
login@host:~$ █
```



## Exercices

### Découvrir les métadonnées

- Q57** En utilisant la commande `stat ~`, trouvez le numéro d'inode de votre répertoire personnel.
- Q58** Quelles autres sortes de métadonnées arrivez-vous à comprendre ?
- Q59** Avec la commande `ls -ial ~`, regardez les numéros d'inodes de vos répertoires. Sont-ils différents ? Comment l'expliquez-vous ?
- Q60** Maintenant, regardez le numéro d'inode avec `stat` du répertoire `/home/usager`. Est-ce que vous le reconnaissez ?
- Q61** Regardez avec ces commandes les valeurs des numéros d'inode de `/`, `/.` et `/..`. Expliquez.
- Q62** Recommencez avec `stat /home` et `stat /.` Que remarquez-vous à propos de ces numéros d'inodes ? Est-ce que ces répertoires sont identiques ? Comme l'expliquer ?
- Q63** Dans le répertoire `~/Documents/m1101/textes`, il y a un fichier texte. Regardez ses métadonnées. Dans une autre fenêtre, lisez-le. Puis regardez encore. Est-ce que quelque chose a changé ?
- Q64** Faites une copie de ce fichier. Modifiez la copie avec `gedit copie.txt`. Vérifiez que les métadonnées changent encore. Lesquelles ? Est-ce qu'il y a une commande qui permet de faire ce changement de métadonnées sans vraiment changer le fichier ? (après, supprimez la copie).

## Les liens durs

### Un fichier, deux chemins (et plus si affinités)

Vu la structure utilisée, il est possible de mettre le même numéro d'inode dans deux répertoires différents (même nom ou pas) ou sous deux noms dans le même répertoire. On obtient ainsi deux chemins qui pointent vers le même fichier. C'est ce qu'on appelle un *lien* ou *lien dur* (hardlink).

Lorsqu'on édite le premier « fichier », le deuxième est aussitôt modifié (normal, c'est le même).

Lorsqu'on supprime l'un des deux fichiers, l'autre reste. Pour savoir quand effacer vraiment le fichier, il utiliser le compteur de liens (lorsqu'il est à zéro, on peut effacer).

On ne peut pas faire de liens durs entre partitions différentes.

### Boîte à outils : les partitions

Commande	Fonction principale
<code>mount</code>	Manipuler les partitions
<code>df</code>	Afficher l'espace restant
<code>ls</code>	Afficher le contenu d'un répertoire
<code>stat</code>	Afficher les métadonnées d'un chemin
<code>ln</code>	Créer un lien (dur ou symbolique)

## Syntaxe pour ln

```
ln source [cible]
```

### Description

- ▶ Crée un lien dur entre la référence source et le chemin cible.

### Exemple d'utilisation:

```
login@host:~$ ln astronomie.txt Etoiles/lisezmoi.txt
```

Le lien sur un fichier crée une deuxième entrée pointant vers le même inode.

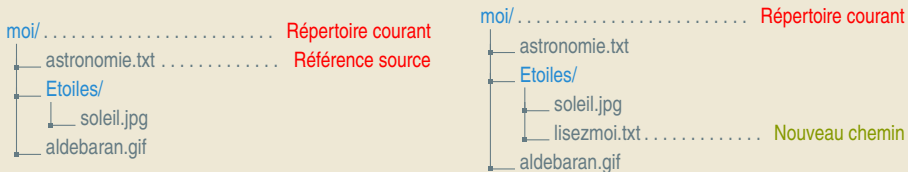



## Exercices

### Liens durs

- Q65** Dans votre répertoire `~/Documents/m1101/textes`, créez un petit fichier source `.txt`. Insérez quelques lignes de texte dedans (avec `gedit source.txt`), puis quittez l'éditeur de texte.
- Q66** Vérifiez dans la console son numéro d'inode, et son contenu. Quelles sont les commandes pour cela ?
- Q67** Faites une copie de `source.txt` vers `copie.txt`, et un lien de `source.txt` vers `lien.txt`. Vérifiez le contenu de la copie et du lien. Vérifiez que les numéros d'inode et les compteurs de liens sont comme ce à quoi vous vous attendiez.
- Q68** Avec l'éditeur de texte, comme plus haut, modifiez le fichier source. Regardez les trois fichiers dans le terminal. Est-ce conforme à vos attentes ? Essayez ensuite en changeant la copie.
- Q69** Faites un lien de `lien.txt` vers `lienlien.txt`. Vérifiez le compteur de liens. Effacez ensuite `lien.txt`, et vérifiez encore.
- Q70** Modifiez `lienlien.txt`, puis regardez tous les contenus. Effacez le fichier `source.txt`. Le fichier `lienlien.txt` est-il toujours là ?
- Q71** Essayez de faire un lien entre `copie.txt` et `/tmp/copie.txt`. Que se passe-t-il ? Pourquoi ? Expliquez.

# Les liens symboliques

## Une redirection



Sous Windows ou sous Unix, on peut créer des « raccourcis » qui lient un chemin spécifique à un autre endroit dans l'arborescence.

- ▶ Unix les appelle des liens symboliques.
- ▶ Windows les appelle des raccourcis.
- ▶ Un lien symbolique est un chemin (relatif ou absolu) qui indique un autre point de l'arbre. Il fonctionne au niveau chemin et pas au niveau inode.
- ▶ Un lien symbolique peut traverser les partitions.



Un lien symbolique peut pointer sur un chemin qui ne correspond pas à un fichier ou un répertoire. On dit qu'il est brisé.



## Exercices

### Liens symboliques

- Q72** Dans votre répertoire `~/Documents/m1101/textes`, recréez un petit fichier `source.txt`, effacez `lienlien.txt` et `copie.txt`.
- Q73** Faites un lien symbolique de `source.txt` vers `lien.txt`. Vérifiez le contenu du lien. Regardez les métadonnées associées.
- Q74** Avec l'éditeur de texte, comme plus haut, modifiez le fichier `source`. Regardez les deux fichiers dans le terminal. Est-ce conforme à vos attentes ?
- Q75** Faites un lien de `lien.txt` vers `lienlien.txt`. Vérifiez le contenu des trois fichiers (en modifiant).
- Q76** Modifiez `lienlien.txt`, puis regardez tous les contenus. Effacez le fichier `source.txt`. Le fichier `lienlien.txt` est-il toujours là ?
- Q77** Essayez de faire un lien entre `commande.txt` et `/tmp/story.txt`. Que se passe-t-il ? Pourquoi ? Expliquez.
- Q78** Faites un lien symbolique vers un répertoire. Que se passe-t-il ? Quel est le danger ?



# L'archivage et les liens

## Les formats zip et tar

- ▶ Le format `tar` permet d'archiver autant les liens durs que les liens symboliques
- ▶ Le format `zip` ne permet que d'archiver les liens symboliques
- ▶ Le programme `zip` remplace, par défaut, les liens symboliques par des copies.
- ▶ L'option `-symlinks` permet de conserver les liens symboliques dans les archives `zip`.
- ▶ Le programme `tar` a une option `-dereference` qui transforme les liens symboliques en copies. Les liens durs ne sont archivés qu'une seule fois par défaut.



Un lien symbolique archivé en tant que tel pointant en dehors de l'archive peut être brisé !

## Exemple (Création d'archives)

```
login@host:~$ zip --symlinks -r sel.zip sel/  
adding: selection/ (stored 0%)  
adding: selection/best.jpg (stored 0%)  
adding: selection/img_1363.jpg (deflated 2%)  
adding: selection/img_1221.jpg (deflated 1%)  
login@host:~$ unzip sel.zip
```



## Exercices

### Liens et archives

- Q79** Dans votre répertoire `~/Documents/m1101`, créez un répertoire `selection`.
- Q80** Faites un lien symbolique dans `selection` d'une image de `images`, un lien dur et une copie de fichier. Rajoutez un lien dur dans `selection` vers la copie de fichier sous un autre nom (par exemple `lameilleure.jpg`).
- Q81** Archivez le répertoire `selection` au format `tar`. Vérifiez avec `tar vvf selection.tar` que les fichiers sont tous présents, sauf le lien symbolique.
- Q82** Archivez avec `zip` le même répertoire. Vérifiez (avec `stat sel.zip`) que la taille de l'archive est cohérente avec la présence de quatre images (et non pas trois).
- Q83** Archivez dans un autre fichier `zip` le même répertoire avec la conservation des liens symboliques. Comparez les tailles et expliquez.
- Q84** Créez trois répertoires `d1`, `d2`, `d3`. Dans chacun de ces répertoires, décompressez les archives créées précédemment. Regardez ce qui arrive aux liens symboliques et aux liens durs dans chacun des cas.

# Plan

- 1 Généralités
- 2 Le système d'exploitation
- 3 Le système Linux
- 4 L'ordinateur de bas en haut
- 5 Organiser ses données
- 6 Fichiers exécutables et Processus**
  - Fichier binaire et fichier texte
  - Processus dans un système multitâches et mutli-utilisateurs
  - Gestion de la mémoire vive
  - Gestion de l'accès au CPU
  - Processus en ligne de commande
- 7 Compléments sur l'arborescence

# Plan

- 1 Généralités
- 2 Le système d'exploitation
- 3 Le système Linux
- 4 L'ordinateur de bas en haut
- 5 Organiser ses données
- 6 Fichiers exécutables et Processus**
  - Fichier binaire et fichier texte
  - Processus dans un système multitâches et mutli-utilisateurs
  - Gestion de la mémoire vive
  - Gestion de l'accès au CPU
  - Processus en ligne de commande
- 7 Compléments sur l'arborescence

## Fichier binaire et fichier texte

### Les données numériques

Tout fichier enregistré sur un support numérique est une suite d'octets.

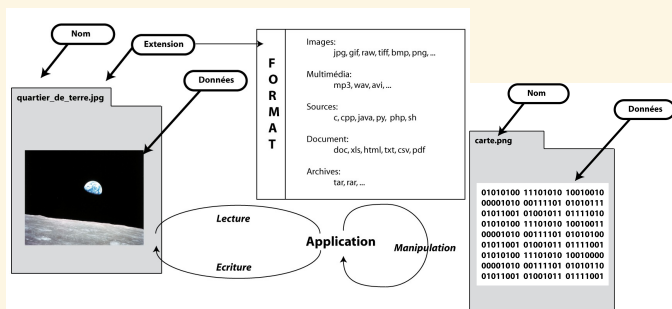
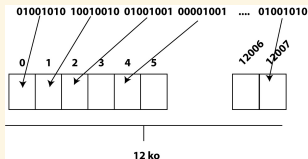

### Accès aux données

Lors de son utilisation un fichier est *lu* par un programme. Pour cela il doit décoder les informations binaires et les traiter.

## Fichier binaire et fichier texte

### Deux grands types de fichiers : Binaire Vs Numérique

De façon générale un fichier binaire ne peut être "lu" que par un programme informatique, alors qu'un fichier texte peut être "lu" par être humain.

### Les fichiers textes

C'est un fichier qui peut être "lu" par un éditeur de texte brut. Les données sont encodées comme une suite de caractères.

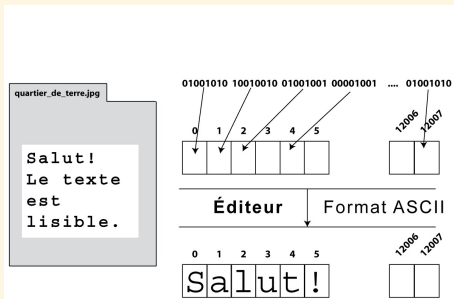

### Les fichiers binaires

Ce n'est pas un fichier texte ... Il peut contenir des instructions machines, des données compressées, des données binaires brutes nécessitant un programme pour être lues.

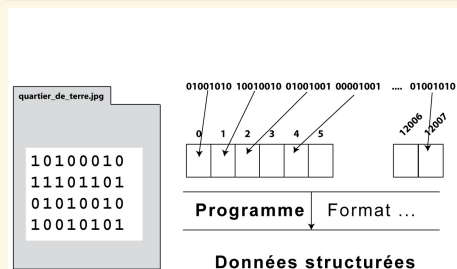

## Fichiers sources → Exécutable → Processus

### Les sources : Une "recette de cuisine"

- ▶ Exprime un ensemble de tâches à réaliser pour accomplir le programme (le plat cuisiné).
- ▶ Utilise un langage de programmation.
- ▶ C'est un fichier texte.

dessine.c

```
(...)  
float r, x, y;  
r=3.0;  
x=0.0;  
y=7.1;  
cercle(0,0,,r)  
segment(0,0,x,y)
```

### L'exécutable

- ▶ Exprime les mêmes tâches dans un langage machine.
- ▶ Ce fichier ne fonctionne que sur des ordinateurs qui ont la même architecture.
- ▶ C'est un fichier binaire.

dessine

```
10100101 11101001  
10001001 00100101  
00101010 00100010  
01111011 10110101  
01000010 00110011  
00101101 11010100  
(...)
```

### Les processus

- ▶ L'évaluation des instructions machines engendre des processus.
- ▶ Ces processus sont exécutés par le matériel.
- ▶ Les instructions machine doivent donc être adaptées au matériel.

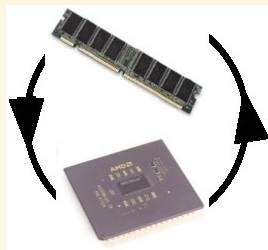



## Exercices

### Préparation

85. Vérifiez que votre répertoire courant est bien `m1101`. Analysez l'affichage produit par la commande `ls` suivie des options `-lh`. Vous pourrez comparer les affichages obtenus par les commandes `ls -l` et `ls -lh` pour comprendre l'effet de l'option `-h`. Vous pourrez aussi rechercher cette information dans les pages de man.
86. Analysez l'arborescence créée lors de l'extraction des données de l'archive au moyen de la commande `ls`. Vous dessinerez cette arborescence.
87. Après vous être placé dans le répertoire créé lors de l'extraction de l'archive (`donnees`), quelle commande permet d'identifier le plus gros fichier (taille mémoire). Identifiez-le.
88. Quelles commandes vous permettent d'afficher le contenu des fichiers texte `command.txt` et `README` ? Quels sont leurs contenus ?
89. Analysez le résultat de l'évaluation des commandes suivantes :

```
file textes/README.txt
file textes/command.txt
file images/img_1175.jpg
```
90. Quelle est la fonction de la commande `file` ? Parcourez les pages de manuel de cette commande.



# Plan

- 1 Généralités
- 2 Le système d'exploitation
- 3 Le système Linux
- 4 L'ordinateur de bas en haut
- 5 Organiser ses données
- 6 Fichiers exécutables et Processus**
  - Fichier binaire et fichier texte
  - Processus dans un système multitâches et mutli-utilisateurs**
  - Gestion de la mémoire vive
  - Gestion de l'accès au CPU
  - Processus en ligne de commande
- 7 Compléments sur l'arborescence

## Identification des processus par le système d'exploitation

### Système multi-utilisateur

- ▶ Plusieurs utilisateurs partagent les mêmes ressources matériel (RAM, CPU, disques, ...),
- ▶ Chaque utilisateur lance des processus liés à ses activités sur la machine et il utilise les résultats de ces processus.

### Système multi-tâches

- ▶ Plusieurs programmes en cours d'exécution partagent les mêmes ressources matériel (mémoire vive, CPU, disques, ...). Ils peuvent provenir d'un seul ou de plusieurs utilisateurs,
- ▶ Chaque programmes lance des processus et il utilise les résultats de ces processus.

### Il faut partager les ressources !!!

- ▶ Chaque programme doit être exécuté éventuellement "*en même temps*". Il faut donc gérer le partage des ressources de calcul (accès à la mémoire vive, au CPU),
- ▶ Chaque programme ou utilisateur doit pouvoir retrouver les résultats de ses calculs. Il faut donc pouvoir identifier qui a lancé les processus et qui doit récupérer les résultats.

La gestion des processus est réalisée par le système d'exploitation. C'est une de ses tâches principales. Pour cela il a besoin de pouvoir identifier chaque processus.

## PID et PPID

### PID - Process IDentifier

- ▶ C'est un numéro unique attribué à chaque processus lors de son lancement.
- ▶ Il permet d'identifier de façon unique chaque processus.
- ▶ La liste des processus en cours d'exécution est accessible en ligne de commande par les commandes `ps` et `top`.

### PPID - Parent Process IDentifier

- ▶ Le premier processus lancé porte le numéro de PID 1. Les processus suivants sont des processus issus de ce processus parent.
- ▶ Chaque processus est lancé par un processus parent *via* l'appel système `fork`.
- ▶ Le PPID est le PID du processus Parent.















### Utilités

- ▶ L'utilisateur peut suivre un processus, le suspendre temporairement, le relancer ou le tuer (interruption définitive).
- ▶ Le système s'en sert pour lui affecter des ressources matériel.



## Exercices

### Racourcis clavier et astuces en ligne de commande

91. Tapez les 2 caractères `s l` puis pressez la touche  (Tab). Que se passe-t-il ?
92. Tapez les 3 caractères `s l e` puis pressez la touche . Que se passe-t-il ?
93. À la suite de l'affichage précédent tapez la combinaison de touches  . Que se passe-t-il ?
94. Que fait la commande `man s l eep` ? Que pouvez-vous dire de la commande `s l eep` ?
95. Exécutez la commande `s l eep 32000000`. Que se passe-t-il si vous tapez la combinaison de touches   ?
96. Quelle action produit la pression de la flèche  sur votre clavier ?
97. Quelle est l'action produite par la pression de la combinaison de touches   après avoir tapé quelques lettres ? Par la combinaison de touche   ?
98. Quelle est l'action produite en tapant `ls`   (le caractère  signifie la présence d'un espace) ?

# Plan

- 1 Généralités
- 2 Le système d'exploitation
- 3 Le système Linux
- 4 L'ordinateur de bas en haut
- 5 Organiser ses données
- 6 Fichiers exécutables et Processus**
  - Fichier binaire et fichier texte
  - Processus dans un système multitâches et mutli-utilisateurs
  - Gestion de la mémoire vive**
  - Gestion de l'accès au CPU
  - Processus en ligne de commande
- 7 Compléments sur l'arborescence

## Gestion de la mémoire vive

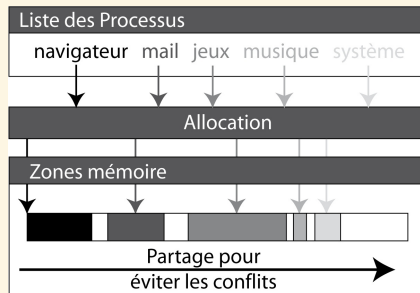
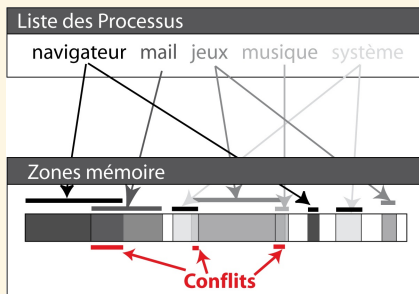

### Chaque processus a besoin de mémoire

Pour stocker et travailler sur :

- ▶ les données,
- ▶ les instructions,
- ▶ les résultats.

**Il faut assurer l'intégrité des données !**

### Allocation de zone mémoire

L'allocation permet :

- ▶ d'attribuer à chaque processus un espace de travail en mémoire,
- ▶ le système contraint le programme à écrire dans sa zone mémoire et ainsi,
- ▶ évite qu'un programme modifie les données d'un autre programme.

## Gestion de la mémoire vive

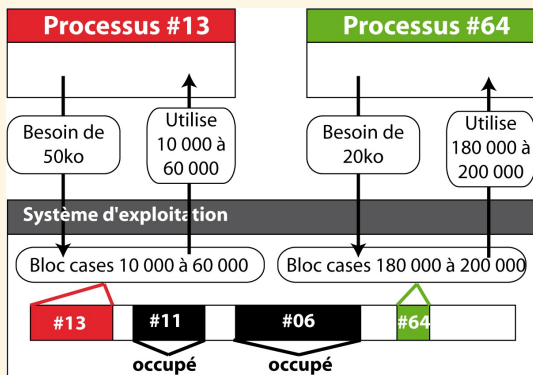

## Principes généraux de l'allocation

- ▶ L'OS maintient une table des zones mémoires allouées à chaque processus. Ces zones sont réservées et ne peuvent être utilisées que par le processus parent.
- ▶ Lorsqu'il a besoin de mémoire, un processus demande à l'OS quelle zone il peut utiliser,
- ▶ L'OS lui attribue, en fonction de l'espace libre, un certain nombre de blocs mémoire.
- ▶ Les blocs mémoire attribués sont alors réservés.

# Plan

- 1 Généralités
- 2 Le système d'exploitation
- 3 Le système Linux
- 4 L'ordinateur de bas en haut
- 5 Organiser ses données
- 6 Fichiers exécutables et Processus**
  - Fichier binaire et fichier texte
  - Processus dans un système multitâches et mutli-utilisateurs
  - Gestion de la mémoire vive
  - Gestion de l'accès au CPU**
  - Processus en ligne de commande
- 7 Compléments sur l'arborescence



## Gestion de l'accès au CPU

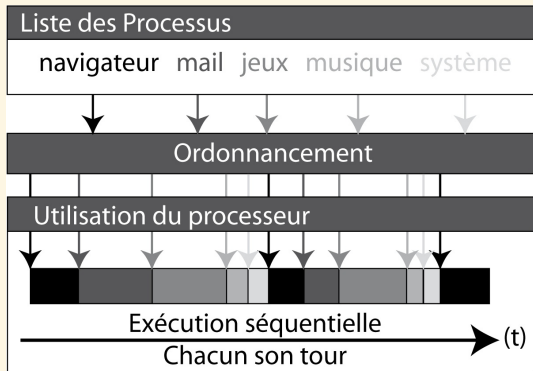

### Le planificateur gère le temps CPU attribué à chaque processus

- ▶ Le CPU ne traite qu'un seul processus à la fois,
- ▶ Le planificateur permet l'alternance d'accès au CPU en attribuant une priorité à chaque processus.
- ▶ L'illusion d'exécution simultanée de plusieurs processus est donnée par une alternance rapide d'attribution de temps de calcul à chaque processus.

## Syntaxe pour ps

```
ps <-eu>
```

### Description

- ▶ Affiche les processus en cours d'exécution.
- ▶ L'option <-e> indique que tous les processus doivent être affichés,
- ▶ L'option <-u> restreint l'affichage aux processus de l'utilisateur.

### Exemple d'utilisation:

```
login@host:~$ ps -eu
Warning: bad ps syntax, perhaps a bogus '-?' See http://procps.sf.net
  USER  PID %CPU %MEM  VSZ   RSS  TTY  STAT  START  TIME  COMMAND
santini 5905  0.0  0.2 4824 1656 pts/1  Ss   09:27 0:00  -bash LC_ALL=fr_FR.UTF
santini 5962  0.0  0.1 3884  896 pts/1  R+   09:48 0:00  ps -eu MANPATH=/etc/jav
login@host:~$ █
```

## Syntaxe pour top

top

### Description

- ▶ Permet de suivre dynamiquement (temps réel) les ressources matériel utilisées par chaque processus.
- ▶ Ouvre un interface dans la ligne de commande qui peut être quittée en pressant la touche 
- ▶ Donne pour chaque processus en autres choses, le PID, le nom du propriétaire, la date de lancement du processus, les %CPU et %MEM utilisés.

### Exemple d'utilisation:

```
Tasks: 85 total, 1 running, 84 sleeping, 0 stopped, 0 zombie
Cpu(s): 5.7%us, 0.0%sy, 0.0%ni, 93.6%id, 0.0%wa, 0.7%hi, 0.0%si, 0.0%st
Mem: 772068k total, 231864k used, 540204k free, 2412k buffers
Swap: 995992k total, 0k used, 995992k free, 161316k cached
```

PID	USER	PR	NI	VIRT	RES	SHR	S	%CPU	%MEM	TIME+	COMMAND
5116	root	20	0	33832	22m	6576	S	5.7	3.0	0:19.49	X
5879	santini	20	0	16060	7344	6116	S	0.3	1.0	0:01.06	xfce4-netload-p
1	root	20	0	1664	568	496	S	0.0	0.1	0:02.95	init
2	root	20	0	0	0	0	S	0.0	0.0	0:00.00	kthreadd
3	root	RT	0	0	0	0	S	0.0	0.0	0:00.00	migration/0

# Plan

1 Généralités

2 Le système d'exploitation

3 Le système Linux

4 L'ordinateur de bas en haut

5 Organiser ses données

**6 Fichiers exécutable et Processus**

Fichier binaire et fichier texte

Processus dans un système multitâches et mutli-utilisateurs

Gestion de la mémoire vive

Gestion de l'accès au CPU

Processus en ligne de commande

7 Compléments sur l'arborescence

# Processus en ligne de commande

## Occupation de la ligne de commande

- ▶ Lorsque l'on tape une commande, la ligne de commande est bloquée (plus de prompt) jusqu'à la fin de l'exécution.
- ▶ La ligne de commande est à nouveau disponible ensuite.

```
login@host:~$ sleep 20  
(il faut attendre 20 secondes avant  
l'apparition du nouveau prompt)
```

...

```
login@host:~$ █
```

```
login@host:~$ gedit  
(Il faut quitter l'application ou tuer  
le processus gedit pour avoir un nouveau  
prompt)
```

...

...

## Libération de la ligne de commande

Deux façons possibles de lancer une instruction en tâche de fond :

### Lancement en tâche de fond

- ▶ Les commandes qui prennent beaucoup de temps peuvent être lancées en tâche de fond pour libérer la ligne de commande du shell.
- ▶ Pour lancer directement la commande en tâche de fond il suffit de faire suivre la commande du caractère **&**. On retrouve immédiatement un nouveau prompt.

```
login@host:~$ gedit &  
login@host:~$ █
```

### Relégation en tâche de fond

- ▶ Si une tâche déjà lancée occupe la ligne de commande, il est possible de suspendre son exécution en pressant la combinaison de touches **Ctrl** **Z**. La tâche est alors interrompue et on retrouve un nouveau prompt.
- ▶ Il est possible de relancer le processus en tâche de fond au moyen de la commande **bg**.

```
login@host:~$ gedit  
^Z  
[1]$+ Stopped gedit  
login@host:~$ bg  
[1]$+ gedit &  
login@host:~$ █
```



## Exercices

### Gestion des processus

Afin d'illustrer la gestion des processus nous allons utiliser la commande `sleep` pour simuler l'exécution de programmes dont l'exécution n'est pas immédiate. Pour se rappeler de son fonctionnement vous pouvez utiliser la commande `man`.



- Évaluez l'instruction `sleep 1000` puis tapez `Ctrl C`. Que se passe-t-il ?
- Évaluez l'instruction `sleep 1000 &` (n'oubliez pas le caractère `&`). Que se passe-t-il ?
- La commande `ps` permet d'afficher la liste de processus qui s'exécutent sur votre ordinateur. Un processus s'exécutant sous Linux est identifié par un numéro de processus, et par un propriétaire (celui qui a lancé le processus). Identifiez ces deux données lors de l'appel des commandes suivantes, donnez une explication à la différence des affichages (utilisez le `man` si nécessaire) :  

```
ps  
ps -ef
```
- Quel est le numéro de processus associé à la commande `sleep 1000 &` ?



## Exercices

### Gestion des processus (suite)

95. La commande `kill` permet de « tuer » (supprimer) un processus. Sa syntaxe d'utilisation est la suivante : `kill PID` où PID (Process ID) doit être remplacé par le numéro du processus à supprimer.
96. Quelle commande permet de détruire le processus associé à la commande `sleep 1000 &` ?
97. Tapez la commande `gedit` dans le terminal. Quel est l'effet sur la ligne de commande ? Pouvez-vous saisir de nouvelles commandes ?
98. Après avoir lancé `gedit` (celui-ci étant en cours d'exécution), que se passe-t-il si on tape   dans le terminal qui a lancé `gedit` ? Quel est l'effet sur le programme `gedit` (utilisez `ps` pour suivre l'état des processus) ? Que se passe-t-il si vous tapez `bg` ?
99. Que fait la commande `top` ?
100. Exécutez la commande `ps -ef`. Examinez comment est construite la *forêt* de processus. Repérez comment sont agencés les processus qui gèrent vos terminaux entre eux.



# Plan

- 1 Généralités
- 2 Le système d'exploitation
- 3 Le système Linux
- 4 L'ordinateur de bas en haut
- 5 Organiser ses données
- 6 Fichiers exécutables et Processus
- 7 Compléments sur l'arborescence**
  - Droits sur les fichiers
  - Arborescence du système Linux
  - Interprétation ou Compilation
  - Exécution des commandes
  - Chemins par défaut et variable d'environnement
  - Configuration des variables d'environnement

# Plan

- 1 Généralités
- 2 Le système d'exploitation
- 3 Le système Linux
- 4 L'ordinateur de bas en haut
- 5 Organiser ses données
- 6 Fichiers exécutables et Processus
- 7 Compléments sur l'arborescence
  - Droits sur les fichiers
  - Arborescence du système Linux
  - Interprétation ou Compilation
  - Exécution des commandes
  - Chemins par défaut et variable d'environnement
  - Configuration des variables d'environnement

## Propriété des fichiers

### Identifications des utilisateurs dans un environnement multi-utilisateurs

UID (**U**ser **I**Dentifier) numéro unique associé à chaque utilisateur lors de la création de son compte.

GID (**G**roup **I**Dentifier) numéro unique d'un groupe d'utilisateurs. Chaque utilisateur peut être associé à un ou plusieurs groupes.

### Utilité

- ▶ Chaque fichier (ou répertoire) et chaque processus du système est associé à un utilisateur : cet utilisateur est le propriétaire du fichier (ou répertoire) ou celui qui a lancé le processus.
- ▶ Être propriétaire d'un fichier ou d'un processus confère des droits sur ceux-ci.

### Connaitre l'identité du propriétaire d'un processus ou d'un fichier

- ▶ Les commandes `top` et `ps` affichent le nom du propriétaire des processus.
- ▶ La commande `ls` avec l'option `-l` affiche le nom et le groupe du propriétaire d'un fichier ou d'un répertoire.
- ▶ Les UID et GID sont enregistrés dans le fichier d'administration `/etc/passwd` ou d'autres mécanismes

## Syntaxe pour ls(ter)

```
ls -l <source>
```

### Description

- ▶ Affiche le contenu d'un répertoire en format long.
- ▶ Le format long donne le nom du propriétaire et son groupe, ainsi que les droits des différentes classes d'utilisateurs sur les fichiers et répertoires.

### Exemple d'utilisation:

```
chez_moi/ ..... Répertoire Courant
├── public_html/
│   ├── index.html
│   └── astronomie.txt
```

```
login@host:~$ ls -l
total 32
drwxr-xr-x 2 santini ensinfo 4096 20 jui 15:50 public_html
-rw-r--r-- 1 santini ensinfo  25 20 jui 15:49 astronomie.txt
```

Ici, le nom de l'utilisateur est **santini**, nom du groupe est **ensinfo** et les droits sont colorés en **vert**.

## Les droits sur les fichiers et répertoires

### 3 catégories d'utilisateurs

-	r	W	X	r	W	X	r	W	X
Type de Fichier	Droits du propriétaire ( <b>U</b> ser)			Droits du groupe ( <b>G</b> roup)			Droits des autres ( <b>O</b> ther)		

### Types de fichiers

	Types
-	Fichier ordinaire
d	Répertoire
l	lien symbolique

### Droits/Permissions

	Fichier	Répertoire
r	( <b>R</b> ead) lire	lister le contenu
w	( <b>W</b> rite) écrire et modifier	modifier le contenu
x	( <b>eX</b> ecute) exécution	traverser

### Types d'utilisateurs

	Cible
u	( <b>U</b> )ser Propriétaire du fichier/répertoire
g	( <b>G</b> )roup Membre du même groupe que le propriétaire
o	( <b>O</b> )ther Tous les autres
a	( <b>A</b> )ll Tous les utilisateurs (réunion de 'u', 'g' et 'o')

## Syntaxe pour chmod

```
chmod  droit fichier
```

### Description

- Modifie les droits et permissions accordés par le propriétaire aux différents utilisateurs du système.

### Exemple d'utilisation:

Retire au propriétaire le droit d'écriture sur le fichier `cv_2011.pdf`.

```
login@host:~$ chmod u-w cv_2011.pdf
```

Ajoute au propriétaire et aux membres de son groupe le droit d'exécution sur le fichier `listing.bash`.

```
login@host:~$ chmod ug+x  
listing.bash
```

Retire aux utilisateurs qui ne sont ni le propriétaire ni membre de son groupe les droits de lecture, d'écriture et d'exécution.

```
login@host:~$ chmod o-rwx  
listing.bash
```

Ajoute à tous les utilisateurs, tous les droits.

```
login@host:~$ chmod a+rwx  
listing.bash
```

## Description

Il existe plusieurs notations des droits.

- ▶ La notation alphanumérique : ( u g o a ) ( + / - ) ( r w x )
- ▶ La notation octale
  - ▶ Calcul des droits pour un utilisateur ( u , g ou o ) :

Droit	- - -	- - x	- w -	- w x	r - -	r - x	r w -	r w x
Binaire	000	001	010	011	100	101	110	111
Octale	0	1	2	3	4	5	6	7

- ▶ Exemple de notation octale des droits d'un fichier

	User			Group			Other		
Alphabétique	r	w	x	r	-	x	-	-	x
Binaire	1	1	1	1	0	1	0	0	1
Octale	7			5			1		

## Exemple d'utilisation:

Alph.	Oct.	Alph.	Oct.
--- --- ---	000	rw- --- ---	700
rw- --- ---	600	rw- r-x r-x	755
rw- r-- r--	644	rw- rw- rw-	777
rw- rw- rw-	666		

```
login@host:~$ chmod 700 dir_parano
login@host:~$ chmod 644 fichier_pub
```



## Exercices

### Identification et droits

- Q101** Au moyen de la commande `id`, affichez votre UID et votre GID ? Comparez-le avec celui de votre voisin de table. Qu'en concluez-vous ? Comparez-les avec celui de l'utilisateur `root`. Qu'en concluez-vous ?
- Q102** Quels sont vos droits sur le répertoire racine `/`, `root`, `/tmp`, sur votre répertoire `~/`, et celui de votre voisin de table `~/../login_voisin`.
- Q103** Pouvez-vous lire les données contenue dans le répertoire de votre voisin. Quelle commande permettrait de le faire ? Qui doit lancer la commande ?
- Q104** Donnez les commandes octale et alphanumérique de changement de droits permettant :
- ▶ d'autoriser aux membres de votre groupe et aux "autres" l'accès en lecture aux images du répertoire `donnees_tntp2/images`.
  - ▶ de donner les droits d'écriture aux membres de votre groupe sur le fichier `donnees_tntp2/command_line.txt`
  - ▶ de vous (le propriétaire) retirer toute possibilité de supprimer le fichier `donnees_tntp2/0readme`
- Q105** Imaginez comment donner à votre voisin un accès sous votre répertoire personnel à un répertoire dans lequel il aurait les droits d'écriture sur un fichier spécifique, que vous ne pourriez vous que lire (mais pas modifier). Il ne doit pas pouvoir créer un autre fichier chez vous. Comment faites vous pour effacer ce fichier ?





## Exercices

### Remise en état

Après toutes les modifications pouvant impliquer votre répertoire personnel, n'oubliez pas `chmod 711` pour remettre les modes de votre répertoire à leur état d'origine.

# Plan

- 1 Généralités
- 2 Le système d'exploitation
- 3 Le système Linux
- 4 L'ordinateur de bas en haut
- 5 Organiser ses données
- 6 Fichiers exécutables et Processus
- 7 Compléments sur l'arborescence**
  - Droits sur les fichiers
  - Arborescence du système Linux**
  - Interprétation ou Compilation
  - Exécution des commandes
  - Chemins par défaut et variable d'environnement
  - Configuration des variables d'environnement

## Les principaux répertoires et leur contenu

### Une structure plus ou moins normalisée

- ▶ Les fichiers nécessaires au fonctionnement du système sont organisés en arborescence,
- ▶ Cette arborescence est commune à presque toutes les distributions Linux,
- ▶ Cette organisation rationalisée facilite l'installation de nouveaux programmes qui savent où trouver les fichiers dont ils peuvent avoir besoin.

### Une organisation qui permet un cloisonnement

- ▶ Les fichiers et les répertoires système sont protégés par des restrictions de droits,
- ▶ De nombreux fichiers ne peuvent être modifiés par un utilisateur « normal »,
- ▶ Seul l'utilisateur `root`, ou l'utilisateur faisant partie du groupe `admin` peuvent avoir la permission de modifier certains fichiers.
- ▶ Il s'agit d'une protection. Pour réaliser une action susceptible d'affecter le comportement du système il faut montrer "patte blanche" et prendre conscience de ce que l'on fait. Entrer le mot de passe `root` doit être un signal d'alerte.

## Les principaux répertoires et leur contenu

Répertoire	Contenu
/	Répertoire racine : Toutes les données accessibles par le système
/bin	Binaires exécutables des commandes de bases (cd, ls, mkdir, ...)
/dev	Fichiers spéciaux correspondants aux périphériques
/etc	Fichiers de configuration (profile, passwd, fstab...)
/home	Les répertoires personnels des utilisateurs
/lib	Librairies partagées et modules du noyau
/mnt	Points de montage des périphériques
/root	Répertoire personnel de l'administrateur
/tmp	Données temporaires
/usr	Ressources accessibles par les utilisateurs
/var	Fichiers de log ou fichiers changeant fréquemment

L'essentiel est synthétisé dans

[https://fr.wikipedia.org/wiki/Filesystem\\_Hierarchy\\_Standard](https://fr.wikipedia.org/wiki/Filesystem_Hierarchy_Standard)



## Exercices

### Hiérarchie du système



Astuce : si la sortie d'une commande est trop longue, on peut ajouter `| less` à la fin de la ligne pour l'afficher par morceaux. Ceci vous sera expliqué dans quelques séances...

- Q106** Identifiez le propriétaire, le groupe et les différents droits des fichiers contenus dans le répertoire `/bin` ? Quels sont vos droits sur ces fichiers ?
- Q107** Ces fichiers ont le droit `x`. Que pouvez-vous en conclure ?
- Q108** A votre avis, que se passe-t-il en fait lorsque vous saisissez une commande telle que `ls` ?

### FHS

- Q109** Identifiez, à l'aide de la FHS, la fonction de `/usr/include`. Confirmez votre hypothèse en regardant quelques fichiers.

# Plan

- 1 Généralités
- 2 Le système d'exploitation
- 3 Le système Linux
- 4 L'ordinateur de bas en haut
- 5 Organiser ses données
- 6 Fichiers exécutables et Processus
- 7 Compléments sur l'arborescence**
  - Droits sur les fichiers
  - Arborescence du système Linux
  - Interprétation ou Compilation**
  - Exécution des commandes
  - Chemins par défaut et variable d'environnement
  - Configuration des variables d'environnement

# Langages Compilés Vs Langages Interprétés

## Caractéristiques des Langages Compilés

- ▶ L'ensemble du code source est compilé une seule fois avant l'exécution en instructions machine (contenues dans un fichier : exécutable).
- ▶ Le compilateur n'est pas nécessaire lors de l'exécution.
- ▶ Le compilateur est spécifique à la machine.
- ▶ L'exécutable (code compilé) est spécifique à la machine.

## Inconvénients

- ▶ Il faut recompiler pour prendre en compte une modification du code.
- ▶ L'exécutable n'est pas portable sur d'autres machines.

## Avantages

- ▶ Plus rapide (spécifique à la machine qui exécute les instructions).
- ▶ L'ensemble des instructions sont regroupées dans un seul fichier.

## Exemples de langages Compilés

- ▶ C, C++, ADA, Pascal, Fortran, Cobol,

# Langages Compilés Vs Langages Interprétés

## Caractéristiques des Langages Interprétés

- ▶ Les instructions du code source sont converties en instructions machine lors de l'exécution du programme
- ▶ L'interpréteur est nécessaire lors de l'exécution.
- ▶ L'interpréteur est spécifique à la machine,
- ▶ L'exécutable (le code source) n'est pas spécifique à la machine.

### Inconvénients

- ▶ Moins rapide.
- ▶ Plusieurs fichiers (et bibliothèques) servent à l'exécution.

### Avantages

- ▶ Modifications du code source immédiatement prises en compte lors de la réexécution.
- ▶ Le code est portable sur d'autres machines

## Exemples de langages Interprétés

- ▶ Java, Python, Bash, Lisp, PHP, Prolog, Perl, Javascript



# Plan

- 1 Généralités
- 2 Le système d'exploitation
- 3 Le système Linux
- 4 L'ordinateur de bas en haut
- 5 Organiser ses données
- 6 Fichiers exécutables et Processus
- 7 Compléments sur l'arborescence**
  - Droits sur les fichiers
  - Arborescence du système Linux
  - Interprétation ou Compilation
  - Exécution des commandes**
  - Chemins par défaut et variable d'environnement
  - Configuration des variables d'environnement

## Lancer un programme/une commande

### Cas général

- ▶ Pour exécuter un programme il suffit saisir sur la ligne de commande le chemin menant au fichier contenant les instructions,
- ▶ Si le fichier présente la permission "X" pour exécutable, les instructions qu'il contient sont exécutées.

### Script bash exécutable

- ▶ Un script `bash` est un fichier texte contenant des instructions `bash`
- ▶ La première ligne contient le chemin menant à l'exécutable de l'interpréter précédé des caractères `#!` (par exemple `#!/bin/bash`),
- ▶ La seconde ligne est souvent vide,
- ▶ Les lignes suivantes comportent des instructions.

```
test_bash.sh
```

```
#!/bin/bash  
  
instruction 1;  
instruction 2;  
...  
instruction N;
```



## Exercices

### Lancer un programme/une commande

- Q110** Après avoir créé un répertoire `bin` dans votre répertoire personnel, définissez créez dans ce répertoire un script nommé `listintro.sh`. Ce script comporte une unique commande permettant de lister le contenu du répertoire de travail `Intro_Systeme` dans lequel vous avez l'habitude de travailler.
- Q111** Attribuez les droits d'exécution sur ce fichier. Il est normalement devenu un exécutable.
- Q112** Quelle commande permet d'exécuter ce script si le répertoire courant es le répertoire `~/bin` qui le contient ? Idem, si le répertoire courant est votre répertoire personnel. Vous vérifierez que le script se comporte comme attendu (il vous place dans une autre répertoire).
- Q113** la commande `echo` permet d'afficher une message à l'écran. Modifiez le script pour qu'il avertisse l'utilisateur de la fin du script par un message explicite.

## Syntaxe pour echo

```
echo expression
```

### Description

- Affiche sur la sortie standard l'expression après interprétation.

### Exemple d'utilisation:

Affiche 'Bonjour' :

```
login@host:~$ echo Bonjour
Bonjour
login@host:~$ █
```

Définit une variable puis affiche sa valeur :

```
login@host:~$ Astre=Terre
login@host:~$ echo $Astre
Terre
login@host:~$ echo La planete $Astre
La planete Terre
login@host:~$ █
```

## Lancer un programme/une commande

### Cas général

- ▶ Pour exécuter un programme il suffit saisir sur la ligne de commande le chemin menant au fichier contenant les instructions,
- ▶ Si le fichier présente la permission "X" pour exécutable, les instructions qu'il contient sont exécutées.

### Cas particulier : les commandes

- ▶ Une commande (`ls`, `gedit`, `firefox`, ...) est un programme comme un autre,
- ▶ Les instructions qui doivent être évaluées sont écrites dans un fichier (`/bin/ls`, `/usr/bin/python`, `/usr/share/bin/firefox`, ...),
- ▶ Pourtant ...

### Des chemins qui mènent nulle part!!!

- ▶ les noms des commandes (`ls`, `gedit`, `firefox` ...) sont toujours saisies comme des chemins relatifs (pas de `/bin/...` devant le nom du fichier), alors que le fichier de commande n'est pas dans le répertoire courant !...
- ▶ On donne donc un chemin vers un fichier qui n'existe pas ...

# Plan

- 1 Généralités
- 2 Le système d'exploitation
- 3 Le système Linux
- 4 L'ordinateur de bas en haut
- 5 Organiser ses données
- 6 Fichiers exécutables et Processus
- 7 Compléments sur l'arborescence**
  - Droits sur les fichiers
  - Arborescence du système Linux
  - Interprétation ou Compilation
  - Exécution des commandes
  - Chemins par défaut et variable d'environnement**
  - Configuration des variables d'environnement

## Chemins par défaut et variable d'environnement

Lorsqu'on donne une commande au terminal, on ne spécifie pas le chemin vers le fichier qui contient l'exécutable, on donne juste le nom du fichier...

```
login@host:~$ ls
Mes_Documents/ Etoiles/ astronomie.txt
cv.pdf
login@host:~$ █
```

...alors, comment le système trouve-t-il le fichier à exécuter correspondant à la commande ?...

### Un mécanisme propre aux commandes

- ▶ Le premier mot tapé sur la ligne de commande est toujours interprétée comme le nom d'un fichier exécutable,
- ▶ Le système recherche donc dans une liste de répertoires contenant les exécutables si un fichier porte le nom de cette commande,
- ▶ Dès qu'il trouve dans ces répertoires un tel fichier, il l'exécute ...

## Chemins par défaut et variable d'environnement

### Les variables d'environnement

- ▶ Comme les variables d'un script, les variables d'environnement sont associées à une valeur,
- ▶ De telles variables sont définies par le système d'exploitation pour son fonctionnement, ce sont les variables d'environnement,
- ▶ ces variables peuvent être utilisées par les programmes.

### La variable d'environnement \$PATH

- ▶ Sa valeur est une liste de répertoires séparés par le signe ' : '

**PATH=repertoire1:repertoire2:...:RepertoireN**

- ▶ Lors de chaque appel de commande, l'interpréteur parcourt cette liste dans l'ordre à la recherche d'un fichier portant le nom de la commande,
- ▶ Dès qu'il rencontre un tel fichier, il met fin à sa recherche et exécute le fichier.

### Rôle de \$PATH

- Il s'agit d'une liste de répertoires que l'interpréteur parcourt automatiquement et séquentiellement (par défaut) si aucun chemin n'est donné pour trouver le fichier exécutable.



## Syntaxe pour which

```
which nom_de_la_commande
```

### Description

- ▶ Affiche le chemin du fichier correspondant à une commande.
- ▶ Parcours successivement les répertoires de la variable \$PATH. Dès qu'il trouve un fichier correspondant au nom de la commande il renvoie son chemin.

### Exemple d'utilisation:



```
login@host:/home/chez_moi$ echo $PATH
/bin:/usr/bin:/usr/local/bin:/home/chez_m
login@host:/home/chez_moi$ which ls
/bin/ls
```

## Chemins par défaut et variable d'environnement

### La commande `export` pour modifier la variable `$PATH`

- ▶ Définir la variable `$PATH`

```
login@host:~/$ export PATH=monDir1:monDir2
```

- ▶ Ajouter un répertoire à `$PATH`

```
login@host:~/$ export PATH=$PATH:monDir2
```



## Exercices

### Environnement

- Q114** Au moyen de la commande `env`, donnez la liste des répertoires contenus dans `$PATH`.
- Q115** Au moyen de la commande `which`, afficher la localisation des exécutable correspondants aux commandes `mv`, `cd`, `man`, `cat`, `firefox`, `acroread`.
- Q116** Vérifiez que ces répertoires font partie de la liste contenue dans la variable `$PATH` ? Que se passerait-il si ce n'était pas le cas ?
- Q117** Ajouter le répertoire `~/bin` à la liste des répertoires `$PATH`.
- Q118** Maintenant que `~/bin` est parcouru par défaut lors de l'appel d'une commande, comment invoque-t-on désormais l'exécution du script `listintro.sh` ? Vérifiez le comportement attendu.

# Plan

- 1 Généralités
- 2 Le système d'exploitation
- 3 Le système Linux
- 4 L'ordinateur de bas en haut
- 5 Organiser ses données
- 6 Fichiers exécutables et Processus
- 7 Compléments sur l'arborescence**
  - Droits sur les fichiers
  - Arborescence du système Linux
  - Interprétation ou Compilation
  - Exécution des commandes
  - Chemins par défaut et variable d'environnement
  - Configuration des variables d'environnement**

## Fichiers de configuration

### Fichiers systèmes et utilisateurs

- ▶ Les variables d'environnement (et d'autres variables de configuration) sont définies dans divers fichiers.
- ▶ On distingue les fichiers système qui définissent des comportements pour tous les utilisateurs (stockés dans le répertoire `/etc/`) des fichiers de configuration propres à un utilisateur (stockés dans le répertoire personnel)

fichier	Propriétaire	Applicable à	Évalué lors
<code>/etc/profile</code>	<code>root</code>	Tous	Au début de chaque shell d'utilisateur
<code>/home/chez_moi/.profile</code>	<code>utilisateur</code>	utilisateur	Au début de chaque shell d'utilisateur
<code>/etc/bashrc</code>	<code>root</code>	Tous	Au début de chaque shell d'utilisateur
<code>/home/chez_moi/.bashrc</code>	<code>utilisateur</code>	utilisateur	Au début de chaque shell d'utilisateur

### Configurer son environnement

- ▶ Chaque utilisateur peut redéfinir ses variables d'environnement,
- ▶ Pour cela il peut modifier le contenu des fichiers `.bashrc` et `.profile` dans son répertoire personnel,
- ▶ Ce sont des fichiers cachés (leur nom commence par un point : `.`). Pour voir si ils existent il faut utiliser l'option `-a` de la commande `ls`.

## Fichiers de configuration

### Contenu d'un fichier `.bashrc`

- ▶ Redéfinition des variables d'environnement,
- ▶ Définition des alias,
- ▶ Définition des fonctions,
- ▶ et de façon générale toutes les instructions que l'on souhaite évaluer lors de l'ouverture d'un nouveau shell.

```
.bashrc
```

```
# Mes aliases
alias ll='ls -l'
alias df='df -h'
alias rm='rm -i'
# Mes variables
PATH=$PATH:$HOME/bin
```

### Autres variables d'environnement

**\$HOME** le chemin du répertoire personnel de l'utilisateur,

**\$PWD** le chemin du répertoire courant.

## Syntaxe pour alias

```
alias nom_de_la_commande=expression
```

### Description

- ▶ crée un alias entre un nom de commande et une expression.
- ▶ l'expression est donnée entre *quotes* : *'expression ...'*

### Exemple d'utilisation:

chez\_moi/ ..... Répertoire

```
├── public_html/
│   └── index.html
└── astronomie.txt
```

```
login@host:~$ ll
-bash: ll: command not found
login@host:~$ alias ll='ls -l'
login@host:~$ ls -l
total 32
drwxr-xr-x 2 santini ensinfo 4096 20 jui 15:50 public_
-rw-r-r- 1 santini ensinfo 25 20 jui 15:49 telluriques
```



## Exercices

### Chemins par défaut et variable d'environnement

- Q119** Copiez l'exécutable de la commande `ls` dans le répertoire `~/bin`. Deux versions de la même commande existe dans 2 répertoires différents listés sans `$PATH`. Quelle commande est exécutée ? Comment en être sûr et pourquoi ?
- Q120** Si vous modifiez la variable `$PATH`, de la façon suivante, quelle commande est alors exécutée ?
- ```
login@host:~/ $ export PATH=monDir2:$PATH
```
- Q121** Modifiez/créez un fichier `~/ .bashrc` pour ajouter le répertoire `~/bin` de façon stable à votre variable `$PATH`.
- Q122** ajoutez dans le même fichier les alias qui vous paraissent intéressants.



# Plan

- 1 Généralités
- 2 Le système d'exploitation
- 3 Le système Linux
- 4 L'ordinateur de bas en haut
- 5 Organiser ses données
- 6 Fichiers exécutables et Processus
- 7 Compléments sur l'arborescence
- 8 Flux de données**
  - Entrée et sortie standard
  - Redirections
  - Tubes

# Plan

- 1 Généralités
- 2 Le système d'exploitation
- 3 Le système Linux
- 4 L'ordinateur de bas en haut
- 5 Organiser ses données
- 6 Fichiers exécutable et Processus
- 7 Compléments sur l'arborescence
- 8 Flux de données
  - Entrée et sortie standard
  - Redirections
  - Tubes

## Entrée et sortie standard

### Rappel : Les programmes informatiques

- ▶ Un programme prend des données en entrée. Ces données peuvent être lues dans un fichier ou fournies par un flux du système.
- ▶ Le programme manipule ces données.
- ▶ Le programme fournit un résultat en sortie (des données). Ces données peuvent être écrites dans un fichier ou exportées comme un flux vers le système.

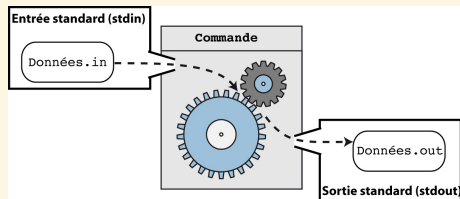

### Les flux de données

Pour fonctionner, un programme a donc besoin de lire des données (flux d'entrée : input) et d'écrire les résultats de ses évaluations (flux de sortie : output). On distingue 3 types de flux de données :

- ▶ **STDIN** : entrée standard (là où sont lues les données),
- ▶ **STDOUT** : sortie standard (là où sont écrits les résultats),
- ▶ **STDERR** : sortie erreur (là où sont écrit les messages d'erreur).

## Entrée et sortie standard

### Les commandes qui lisent sur l'entrée standard

- ▶ Certaines commandes Linux qui traitent les données d'un fichier (dont le chemin est passé en paramètre) peuvent alternativement, si aucun chemin fichier n'est spécifié, travailler directement avec les données lues sur l'entrée standard.
- ▶ Par exemple : `echo`, `cat`, `head`, `tail`, `grep`.
- ▶ **Par défaut, l'entrée standard est le clavier.**

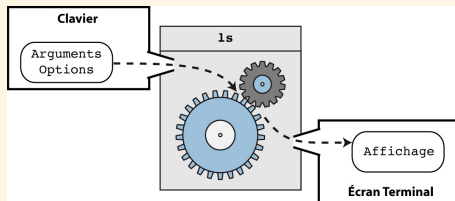

### Les commandes qui écrivent sur la sortie standard

- ▶ Les affichages produits par les commandes Linux sont le résultat de leur évaluation. Ce résultat est écrit sur la sortie standard.
- ▶ **Par défaut, la sortie standard est l'écran.**

## Syntaxe pour cat

```
cat fichier [fichier_2 ...]
```

### Description

- ▶ Affiche le contenu des fichiers les uns à la suite des autres.
- ▶ Les fichiers sont concaténés dans l'ordre des paramètres.

### Exemple d'utilisation:

Cette commande est en générale utilisée pour concaténer des fichiers textes. On l'utilise avec une commande de redirection (cf. Partie Redirections) pour enregistrer le résultat de la concaténation dans un nouveau fichier.

Soient les deux fichiers suivants :

**tellur.txt**

```
Mercure, Venus  
Terre, Mars
```

**jov.txt**

```
Jupiter, Saturne  
Uranus, Neptune
```

La commande :

```
login@host:~$ cat tellur.txt jov.txt  
Mercure, Venus  
Terre, Mars  
Jupiter, Saturne  
Uranus, Neptune  
login@host:~$ █
```

## Syntaxe pour head

```
head < -int > fichier
```

### Description

- ▶ Affiche par défaut les 10 premières lignes d'un fichier.
- ▶ Si un entier n précède le nom du fichier, la commande affiche les n premières lignes du fichier.

### Exemple d'utilisation:

Soit le fichier `planetes.txt` contenant les lignes suivantes :

`planetes.txt`

```
# Premier groupe
1 Mercure
Tellurique
2 Venus
Tellurique
3 Terre
Tellurique
4 Mars
Tellurique
# Deuxième groupe
1 Jupiter
Gazeuse
2 Saturne
```

La commande suivante affiche les 5 premières lignes du fichier :

```
login@host:~$ head -5 planetes.txt
# Premier groupe
1 Mercure Tellurique
2 Venus Tellurique
3 Terre Tellurique
4 Mars Tellurique
login@host:~$ █
```

## Syntaxe pour tail

```
tail < -int > fichier
```

### Description

- ▶ Affiche par défaut les 10 dernières lignes d'un fichier.
- ▶ Si un entier n précède le nom du fichier, la commande affiche les n dernières lignes du fichier.

### Exemple d'utilisation:

Soit le fichier `planetes.txt` contenant les lignes suivantes :

```
planetes.txt
```

```
# Premier groupe
1 Mercure
Tellurique
2 Venus
Tellurique
3 Terre
Tellurique
4 Mars
Tellurique
# Deuxième groupe
1 Jupiter
Gazeuse
2 Saturne
```

La commande suivante affiche les 4 dernières lignes du fichier :

```
login@host:~$ tail -4 planetes.txt
1 Jupiter Gazeuse
2 Saturne Gazeuse
3 Uranus Gazeuse
4 Neptune Gazeuse
login@host:~$ █
```

## Syntaxe pour grep

```
grep "motif" fichier
```

### Description

- ▶ Affiche les lignes du fichier qui comportent le "motif".
- ▶ Les lignes sont affichées dans leur ordre d'apparition dans le fichier.

### Exemple d'utilisation:

Soit le fichier `planetes.txt` contenant les lignes suivantes :

`planetes.txt`

```
# Premier groupe
1 Mercure
Tellurique
2 Venus
Tellurique
3 Terre
Tellurique
4 Mars
Tellurique
# Deuxième groupe
1 Jupiter
Gazeuse
```

Commandes :

```
login@host:~$ grep 'Tellurique'
planetes.txt
1 Mercure Tellurique
2 Venus Tellurique
3 Terre Tellurique
4 Mars Tellurique
login@host:~$ grep '1' planetes.txt
1 Mercure Tellurique
1 Jupiter Gazeuse
login@host:~$
```





## Exercices

### Manipulation du contenu d'un fichier texte

**Q123** La commande suivante montre le contenu d'un fichier texte :

```
login@host:~/ $ cat /proc/cpuinfo
```

**Q124** Quelle sont les informations contenues dans ce fichier ?

**Q125** À l'aide des commandes `cat` ou `less` identifiez dans le fichier `/proc/cpuinfo` le nombre de fois ou le mot 'cpu' apparaît

**Q126** La commande `grep 'cpu' /proc/cpuinfo` permet d'afficher les lignes du fichier `/proc/cpuinfo` où le mot 'cpu' apparaît. Vérifiez qu'il y en a le bon nombre ?

**Q127** L'option `-v` permet d'inverser son comportement. Au lieu d'afficher les lignes qui présentent le motif, `grep` affiche alors les lignes qui ne présentent pas le motif. Affichez les lignes du fichier `/proc/cpuinfo` ne présentant pas le mot 'cpu'.

**Q128** Proposez une commande permettant d'afficher les premières 5 lignes

**Q129** Proposez une commande permettant d'afficher les dernières 5 lignes

# Plan

- 1 Généralités
- 2 Le système d'exploitation
- 3 Le système Linux
- 4 L'ordinateur de bas en haut
- 5 Organiser ses données
- 6 Fichiers exécutables et Processus
- 7 Compléments sur l'arborescence
- 8 Flux de données**
  - Entrée et sortie standard
  - Redirections
  - Tubes

## Redirection des Entrée/Sorties

### Commandes de Redirection

Il est possible de modifier le comportement par défaut des commandes et de donner une entrée et/ou une sortie standard différente des entrées/sorties standards.

```
command > fichier.out
```

- ▶ **Redirige la sortie standard** de la commande `command` vers le fichier `fichier.out`.
- ▶ Si le fichier `fichier.out` n'existe pas, il est créé avec comme contenu les affichages produits par la commande `command`.
- ▶ **Si le fichier `fichier.out` existe, son contenu est écrasé** et remplacé par les affichages produits par la commande `command`.

```
command » fichier.out
```

- ▶ **Redirige la sortie standard** de la commande `command` vers le fichier `fichier.out`.
- ▶ Si le fichier `fichier.out` n'existe pas, il est créé avec comme contenu les affichages produits par la commande `command`.
- ▶ Si le fichier `fichier.out` existe, les affichages produits par la commande `command` sont **ajoutés à la fin du contenu du fichier**.

```
command 2> fichier.err
```

- ▶ **Redirige la sortie erreur** de la commande `command` vers le fichier `fichier.err` **avec écrasement du contenu** si le fichier de sortie existe déjà.

```
command 2» fichier.err
```

- ▶ **Redirige la sortie erreur** de la commande `command` vers le fichier `fichier.err` **avec préservation du contenu** si le fichier de sortie existe déjà.

## Exemple de redirection

### Comportement par défaut de la commande `ls`

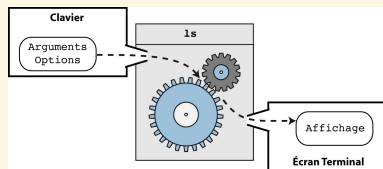

```
login@host:~$ ls
aldenaran.jpg alphacentauri.gif
etacentauri.jpg
login@host:~$ ls
aldenaran.jpg alphacentauri.gif
etacentauri.jpg
login@host:~$ █
```

La sortie standard de la première commande `ls` est l'écran. La liste du contenu du répertoire courant est affichée à l'écran.

### Redirection de la sortie de la commande `ls`

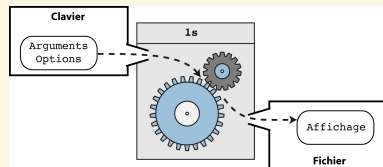

```
login@host:~$ ls > 1.out
login@host:~$ ls
1.out aldenaran.jpg alphacentauri.gif
etacentauri.jpg
login@host:~$ █
```

La sortie standard de la première commande `ls` est redirigée vers le fichier `1.out`. La liste du contenu du répertoire courant est écrite dans le fichier `1.out`.  
La deuxième commande `ls`, montre qu'un fichier portant le nom `1.out` a été créé.

## Syntaxe pour echo

```
echo expression
```

### Description

- ▶ Affiche sur la sortie standard l'expression après interprétation.

### Exemple d'utilisation:

Affiche 'Bonjour' :

```
login@host:~$ echo Bonjour
Bonjour
login@host:~$ █
```

Définit une variable puis affiche sa valeur :

```
login@host:~$ Astre=Terre
login@host:~$ echo $Astre
Terre
login@host:~$ echo La planete $Astre
La planete Terre
login@host:~$ █
```



## Exercices

### Redirections

Q130 Que font les commandes suivantes ?

```
login@host:~$ echo "Bonjour"
login@host:~$ echo "Bonjour" > bonjour.out
login@host:~$ echo "Salut" > bonjour.out
login@host:~$ echo "Bonjour" » bonjour.out
```

Q131 Entraînez-vous avec les commandes suivantes. Profitez-en pour comprendre les affichages produits par les commandes ps et file :

```
login@host:~$ ps > essai_ps.out
login@host:~$ file /usr/include/stdio.h > file.out
```

Q132 Proposez une commande pour copier le contenu de /proc/cpuinfo dans un fichier cpuinfo.out sans utiliser la commande cp

# Plan

- 1 Généralités
- 2 Le système d'exploitation
- 3 Le système Linux
- 4 L'ordinateur de bas en haut
- 5 Organiser ses données
- 6 Fichiers exécutables et Processus
- 7 Compléments sur l'arborescence
- 8 Flux de données**
  - Entrée et sortie standard
  - Redirections
  - Tubes**

## Tubes

### Principes de fonctionnement des Tubes (Pipe en anglais)

- ▶ A la différence des redirections simples qui permettent de rediriger la sortie standard d'une commande vers un fichier,
- ▶ **Un tube permet de rediriger la sortie standard d'une commande vers l'entrée standard d'une autre commande.**

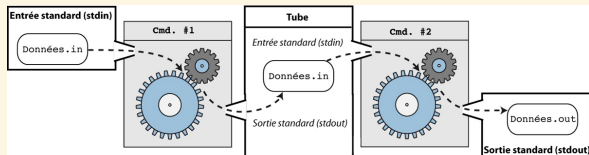

## Syntaxe

- ▶ Le tube est symbolisé par le caractère | .

```
cmd1 | cmd2
```

- ▶ La sortie standard de la première commande (cmd1) est redirigée vers l'entrée standard de la deuxième commande (cmd2).
- ▶ L'entrée standard de la commande cmd1 et la sortie standard de la commande cmd2 ne sont pas modifiées.



## Exemple de Tubes avec les commande `ls` et `more`

### Rappel des commandes :

- ▶ `ls` affiche à l'écran (stdout) la liste des fichiers contenus dans un répertoire.
- ▶ `more` affiche page par page le contenu des données passée sur son entrée standard.

### Exemple #1

- ▶ Si de très nombreux fichiers sont contenus dans un répertoire, la commande `ls` peut produire un affichage qui ne tient pas dans l'écran, rendant impossible le parcours de la liste des fichiers (seuls les derniers sont visibles).

```
login@host:~$ ls
```

Défilement de tous les fichiers

```
betelgeuse.jpg   etacentauri.jpg
soleil.jpg      syrius.gif
vega.png
login@host:~$ █
```

```
Images/..... Répertoire courant
├── aldebaran.jpg ..... Hors de la fenetre
├── alphacentauri.gif ..... Hors de la fenetre
├── betelgeuse.jpg ..... Dans la fenetre
├── etacentauri.jpg ..... Dans la fenetre
├── soleil.jpg ..... Dans la fenetre
├── syrius.gif ..... Dans la fenetre
└── vega.png ..... Dans la fenetre
```

## Exemple de Tubes avec les commande `ls` et `more`

### Exemple #1 (suite) :

- La redirection de la sortie standard de la commande `ls` vers l'entrée standard de la commande `more` permet de passer en revue l'affichage de la commande `ls` page par page.

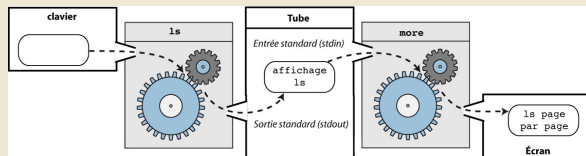

```
login@host:~$ ls | more
aldebaran.jpg
alphacentauri.gif
betelgeuse.jpg
etacentauri.jpg
soleil.jpg      syrius.gif
```

Affichage d'une première page puis

Presser la touche `[Enter]` pour la page suivante

```
soleil.jpg      syrius.gif
vega.png
login@host:~$ █
```

```
Images/..... Répertoire courant
├─ aldebaran.jpg ..... Page 1
├─ alphacentauri.gif ..... Page 1
├─ betelgeuse.jpg ..... Page 1
├─ etacentauri.jpg ..... Page 1
├─ soleil.jpg ..... Page 1&2
├─ syrius.gif ..... Page 1&2
└─ vega.png ..... Page 2
```

## Exemple de Tubes avec les commande `ls` et `grep`

### Rappel des commandes :

- ▶ `ls` affiche à l'écran (stdout) la liste des fichiers contenus dans un répertoire.
- ▶ `grep` affiche les lignes d'un texte qui comportent un certain motif.

### Exemple #2 :

- ▶ Si de très nombreux fichiers sont contenus dans un répertoire, la commande `ls` peut produire un affichage qui ne tient pas dans l'écran, rendant compliqué l'identification de certain type de fichier (fichiers au format `gif` par exemple).

```
login@host:~$ ls
aldebaran.jpg
alphacentauri.gif
betelgeuse.jpg
etacentauri.jpg
soleil.jpg
syrius.gif
vega.png
login@host:~$ █
```

```
Images/..... Répertoire courant
├── aldebaran.jpg ..... Affiché
├── alphacentauri.gif ..... Affiché
├── betelgeuse.jpg ..... Affiché
├── etacentauri.jpg ..... Affiché
├── soleil.jpg ..... Affiché
├── syrius.gif ..... Affiché
└── vega.png ..... Affiché
```

## Exemple de Tubes avec les commande `ls` et `more`

### Exemple #2 (suite) :

- La redirection de la sortie standard de la commande `ls` vers l'entrée standard de la commande `grep` permet d'effectuer un filtrage des fichiers présents dans le répertoire sur la base d'un motif présent dans leur nom (par exemple l'extension `.gif`).

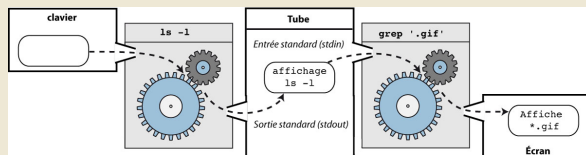

```
login@host:~$ ls | grep '.gif'
alphacentauri.gif
syrius.gif
login@host:~$ █
```

```
Images/..... Répertoire courant
├── aldebaran.jpg ..... Retenu par le filtre
├── alphacentauri.gif ..... Affiché
├── betelgeuse.jpg ..... Retenu par le filtre
├── etacentauri.jpg ..... Retenu par le filtre
├── soleil.jpg ..... Retenu par le filtre
├── syrius.gif ..... Affiché
└── vega.png ..... Retenu par le filtre
```

## Syntaxe pour wc

```
wc fichier <fichier_2 ...>
```

### Description

- ▶ Affiche des statistiques sur le nombre de lignes, de mots et de caractères (comptés en nombre d'octets) contenus dans le fichier dont le chemin est donné en paramètre.

### Exemple d'utilisation:

Soit le fichier suivant :

**tellur.tsv**

```
1 Mercure Venus  
2 Terre Mars
```

Commande #1 :

```
login@host:~$ wc tellur.tsv  
2      6      29 tellur.tsv  
login@host:~$ █
```

L'affichage produit indique que le fichier `tellur.tsv` comporte :

- ▶ 2 lignes,
- ▶ 6 mots et
- ▶ 29 caractères. La taille du fichier texte est donc de 29 octets ...



## Exercices

### Tubes

**Q133** Étudiez et comparez les commandes suivantes. Pour vous aider vous pouvez évaluer les commandes pas à pas en vous arrêtant avant chaque tube.

```
login@host:~$ cat /proc/cpuinfo | wc -l
login@host:~$ head /proc/cpuinfo | wc -l
login@host:~$ cat /proc/cpuinfo | grep 'cpu' | wc
-l
login@host:~$ head /proc/cpuinfo | grep 'cpu' | wc
-l
```

**Q134** Proposez une commande pour afficher le nombre de fichiers dans votre répertoire home

**Q135** Proposez une commande pour afficher le nombre des processus

**Q136** Proposez une commande pour afficher les premières 5 lignes des dernières 10 lignes du fichier /proc/cpuinfo

# Plan

- 1 Généralités
- 2 Le système d'exploitation
- 3 Le système Linux
- 4 L'ordinateur de bas en haut
- 5 Organiser ses données
- 6 Fichiers exécutables et Processus
- 7 Compléments sur l'arborescence
- 8 Flux de données
- 9 Les scripts Bash

Introduction

Variables et Paramètres

# Plan

- 1 Généralités
- 2 Le système d'exploitation
- 3 Le système Linux
- 4 L'ordinateur de bas en haut
- 5 Organiser ses données
- 6 Fichiers exécutables et Processus
- 7 Compléments sur l'arborescence
- 8 Flux de données
- 9 Les scripts Bash

Introduction

Variables et Paramètres



# Rappel

## Les interpréteurs

- ▶ L'interpréteur parcourt le texte tapé par l'utilisateur, identifie les commandes et les paramètres, et si la syntaxe est correcte, lance un processus.
- ▶ Plusieurs interpréteurs existent : csh, tcsh, bash.
- ▶ Bash est l'interpréteur du projet GNU. Il est le plus utilisé sous linux. C'est Bash l'interpréteur qu'on utilise dans ce cours.
- ▶ L'interpréteur peut lire les commandes à partir d'un fichier, le *script shell*.

# Introduction

## Structure d'un script Bash

- ▶ Un script Bash commence toujours par la ligne `#!/bin/bash` , suivi par une série d'instructions et commentaires (optionels)
- ▶ Un commentaire est une partie rédigée du script qui ne sera pas considérée comme une instruction lors de l'exécution du script. Pour commenter une portion du script on utilise le caractère `#`. L'ensemble du texte situé sur la même ligne et après le caractère `#` sera considéré comme un commentaire et ne sera pas évalué.

## Exemple

```
#!/bin/bash
echo Liste des Fichiers:
#affiche la liste
ls
```

# Introduction

## Execution d'un script

- ▶ Un script est un simple fichier texte (habituellement, ils ont l'extension `.sh`) . Pour l'exécuter, il faut avant tout le rendre exécutable : `chmod u+x script.sh`
- ▶ Maintenant, on peut l'exécuter en faisant : `./script.sh`
- ▶ On peut aussi le lancer en appelant explicitement l'interpréteur : `bash script.sh`

## Premier script Bash

**Q137** Après avoir créé un repertoire nommé `/Intro_Systeme/TP_3/scripts/`, écrivez et exécutez un script `exo_0_script.sh` qui affiche à l'écran le nombre de fichiers contenus dans le repertoire courant, après un message de texte "Nombre de fichiers :"



## Exercices

### Introduction aux scripts Bash

- Q138** Définissez et exécutez un script nommé `exo_1_script.sh` qui réalise la suite de commandes suivante: `echo "Debut"; sleep 2; echo "Apres 2 sec."; sleep 5; echo "Apres 5sec"`
- Q139** Que se passe-t-il si vous commentez les lignes commençant par la commande `sleep` ?
- Q140** Définissez un script `exo_2_script.sh` qui affiche "Bonjour", définit le répertoire `/Intro_Systeme/TP_3/scripts/` comme répertoire courant, puis crée dans celui-ci un répertoire `Test`, et finalement copie dans `Test` le fichier `/proc/cpuinfo`.
- Q141** Définissez un script nommé `exo_3_script.sh` qui affiche le contenu du répertoire `Test`, puis supprime le fichier `cpuinfo` y contenu (`Test/cpuinfo`), et finalement crée dans `Test` un fichier `infoCPU.txt` composé par les lignes du fichier `/proc/cpuinfo` qui contiennent le mot `'cpu'`.

# Plan

- 1 Généralités
- 2 Le système d'exploitation
- 3 Le système Linux
- 4 L'ordinateur de bas en haut
- 5 Organiser ses données
- 6 Fichiers exécutables et Processus
- 7 Compléments sur l'arborescence
- 8 Flux de données
- 9 Les scripts Bash

Introduction

Variables et Paramètres

# Les Variables

## Les variables en Bash

- ▶ Pour affecter une valeur à une variable c'est très simple. Il suffit d'écrire `nom_variable=valeur`
- ▶ Pour accéder au contenu d'une variable, il faut utiliser le préfixe `$`
- ▶ On peut accéder aussi aux variables d'environnement, qui ont été définies ailleurs (par exemple `$PATH`)

## Exemple

```
MSG=Bonjour  
echo $MSG  
echo $PATH
```

## Les Variables

**Q142** Définissez un script nommé `exo_4_script.sh` à partir du script `exo_2_script.sh`, et modifiez-le pour que le nom du répertoire `Test/` soit une variable dans le script.

# Les Paramètres

## Les paramètres

- ▶ Il s'agit d'un(e) variables spéciale(s) qui contiennent les arguments fournis au script par la ligne de commandes
- ▶ **\$0** : nom du script
- ▶ **\$1 \$2 ...** : paramètres en position 1, 2, ...
- ▶ **\$#** : nombre de paramètres positionnels
- ▶ **\$\*** : ensemble des paramètres

## Exemple

Soit `arg.sh` le script suivant :

```
#!/bin/bash
echo "Nombre d'argument "$#
echo "Les arguments sont "$*
echo "Le second argument est "$2
```

```
login@host:~$ ./arg.sh A B C
Nombre d'argument 3
Les arguments sont A B C
Le second argument est B
```



## Exercices

### Introduction aux scripts Bash

- Q143** Définissez un script nommé `exo_5_script.sh` à partir du script `exo_2_script.sh`, et modifiez-le pour que le nom du répertoire `Test/` soit passé comme un paramètre du script.
- Q144** Rédigez un script recevant 3 paramètres (nom, prénom et serveur) permettant l'affichage d'une adresse mail formatée (`nom.prénom@serveur`)



# Plan

- 1 Généralités
- 2 Le système d'exploitation
- 3 Le système Linux
- 4 L'ordinateur de bas en haut
- 5 Organiser ses données
- 6 Fichiers exécutables et Processus
- 7 Compléments sur l'arborescence
- 8 Flux de données
- 9 Les scripts Bash
- 10 Structures de contrôle en BASH

# Plan

- 1 Généralités
- 2 Le système d'exploitation
- 3 Le système Linux
- 4 L'ordinateur de bas en haut
- 5 Organiser ses données
- 6 Fichiers exécutables et Processus
- 7 Compléments sur l'arborescence
- 8 Flux de données
- 9 Les scripts Bash
- 10 Structures de contrôle en BASH

## Les calculs arithmétiques

### Bash un langage orienté sur le traitement des chaînes de caractères

Même si ce langage n'est pas fait pour effectuer des opérations de calcul arithmétique il propose des fonctionnalités de base permettant d'effectuer des calculs simples tels que les additions, soustractions, multiplications et divisions.

### Syntaxe

$$\$( ( \textit{expression\_arithmétique} ) )$$

### Exemples

```
login@host:~$ total=$(( 5 + 3 ))
login@host:~$ echo $total
8
login@host:~$ echo=$(( 5 - 3 ))
2
login@host:~$ echo=$(( 5 * 3 ))
15
login@host:~$ echo=$(( 5 / 3 ))
1
```



## Exercices

### Les calculs arithmétiques

**Q145** Proposez une suite de 2 commandes affectant à une variable `res` le résultat des opérations arithmétiques suivantes et affichant le résultat contenu dans cette variable :  $5 + 7$  et  $3 * 2$

**Q146** Proposez une suite de 3 commandes permettant :

- ▶ d'affecter à une variable `res` la valeur 3,
- ▶ d'ajouter 13 à la variable `res`,
- ▶ d'afficher le résultat de l'addition stockée dans la variable `res`.

# Plan

- 1 Généralités
- 2 Le système d'exploitation
- 3 Le système Linux
- 4 L'ordinateur de bas en haut
- 5 Organiser ses données
- 6 Fichiers exécutables et Processus
- 7 Compléments sur l'arborescence
- 8 Flux de données
- 9 Les scripts Bash
- 10 Structures de contrôle en BASH

# for

## for Boucle itérative

- ▶ permet de répéter l'évaluation d'une ou plusieurs instructions,
- ▶ à chaque tour de boucle une variable appelée itérateur change de valeur,
- ▶ la sortie de boucle s'effectue lorsque l'itérateur atteint une certaine valeurs.

## Syntaxe #1

```
for (( init ; test ; incr )) ; do
    expr_1
    expr_2
    ...
done
```

Ici, la condition d'arrêt est sur la valeur numérique de l'itérateur.

## Exemple #1

### test\_for\_loop\_1.bash

```
#!/bin/bash

echo "test #1"
for (( i = 0 ; i < 3 ; i++
));do
    echo '$i = '$i
done
```

```
login@host:~$
./test_for_loop_1.bash
test #1
$i = 0
$i = 1
$i = 2
```

# for

## for Boucle itérative

- ▶ permet de répéter l'évaluation d'une instruction,
- ▶ à chaque tour de boucle une variable appelée itérateur change de valeur,
- ▶ la sortie de boucle s'effectue lorsque l'itérateur a parcouru toute la liste.

## Syntaxe #2

```
for var in val_1 val_2 ...; do
    expr_1
    expr_2
    ...
done
```

Ici, la boucle s'arrête lorsque toute la liste des valeurs a été parcourue.

## Exemple #2

```
test_for_loop_2.bash
```

```
#!/bin/bash

echo "test #2"
for i in hello la terre;do
    echo '$i = '$i
done
```

```
login@host:~$
./test_for_loop_2.bash
test #2
$i = hello
$i = la
$i = terre
```



## Exercices

### La boucle for

**Q147** Dans le cours nous avons vu plusieurs syntaxes possibles pour la boucle for. Soit le script suivant :

```
#!/bin/bash
# affiche les 10 premiers entiers pairs
for int in 2 4 6 8 10 12 14 16 18 20
do
echo $int
done
```

**Q148** Modifiez ce script pour remplacer la liste de valeurs par une expression arithmétique



# Plan

- 1 Généralités
- 2 Le système d'exploitation
- 3 Le système Linux
- 4 L'ordinateur de bas en haut
- 5 Organiser ses données
- 6 Fichiers exécutables et Processus
- 7 Compléments sur l'arborescence
- 8 Flux de données
- 9 Les scripts Bash
- 10 Structures de contrôle en BASH

# if

## Branchements conditionnels

- ▶ Le `if` permet de mettre en place des alternatives.
- ▶ Un test (dont le résultat est Vrai ou Faux) permet de conditionner les expressions qui seront évaluées.

### Syntaxe #1

```
if test
then
    expr_1
    expr_2
    ...
fi
```

### Comportement

- ▶ Ici, les expressions ne sont évaluées que si le test renvoie la valeur Vrai.
- ▶ Aucune des expressions ne sont évaluées si le test renvoie la valeur Faux.

# if

## Syntaxe #2

```
if test
then
    expr_1
else
    expr_2
fi
```

## Comportement

- ▶ Si le test renvoie la valeur Vrai l'expression `expr_1` est évaluée, et
- ▶ sinon le test renvoie la valeur Faux c'est l'expression `expr_2` qui est évaluée.

## Syntaxe #3

```
if test_1
then
    expr_1
elif test_2
then
    expr_2
elif test_3
then
    expr_3
else
```

## Comportement

- ▶ Si `test_1` renvoie la valeur Vrai l'expression `expr_1` est évaluée,
- ▶ si `test_2` renvoie la valeur Vrai l'expression `expr_2` est évaluée,
- ▶ si `test_3` renvoie la valeur Vrai l'expression `expr_3` est évaluée, et
- ▶ si aucun des tests ne renvoie la valeur Vrai alors c'est l'expression

## Les tests

### Les tests peuvent prendre plusieurs formes

Il peuvent porter sur :

- ▶ l'arborescence (présence, absence, permission sur les répertoires et fichiers),
- ▶ les chaînes de caractères,
- ▶ les valeurs numériques.

### Tests de l'arborescence

| Syntaxe        | Valeur                                                          |
|----------------|-----------------------------------------------------------------|
| [ -d fichier ] | Vrai si fichier est un nom de répertoire valide (si il existe). |
| [ -f fichier ] | Vrai si fichier est un nom de fichier valide (si il existe).    |
| [ -r fichier ] | Vrai si il y a le droit de lecture sur le fichier.              |
| [ -w fichier ] | Vrai si il y a le droit d'écriture sur le fichier.              |
| [ -x fichier ] | Vrai si il y a le droit d'exécution sur le fichier.             |



## Exercices

### Tests de l'arborescence

- Q149** Créez un script `ico_existe.sh`, qui teste si un fichier `ico` est présent dans le répertoire courant. Si le fichier existe, le script affiche le message d'avertissement suivant (`$PWD` sera remplacé lors de l'exécution par la valeur de la variable d'environnement) :  
Attention: le fichier `$PWD/ico` existe
- Q150** Modifiez le script pour qu'il supprime le fichier `ico` si celui-ci existe et affiche un message d'avertissement indiquant que le fichier est supprimé. Les affichages seront alors les suivants :  
Attention: le fichier `$PWD/ico` existe  
Le Fichier `$PWD/ico` est supprime
- Q151** Modifiez ce script pour qu'il teste en plus si le répertoire courant contient un répertoire nommé `ico/`. Si il ne contient pas de répertoire `ico/`, le script crée ce répertoire.

## Les tests

### Tests sur les chaînes de caractères

| Syntaxe                  | Valeur                                  |
|--------------------------|-----------------------------------------|
| [ chaîne_1 = chaîne_2 ]  | Vrai si les 2 chaînes sont identiques.  |
| [ chaîne_1 != chaîne_2 ] | Vrai si les 2 chaînes sont différentes. |
| [ -n chaîne ]            | Vrai si la chaîne est non vide.         |
| [ -z chaîne ]            | Vrai si la chaîne est vide.             |

### Tests sur les chaînes

**Q152** Définissez un script `testPWD.sh` qui prend en paramètre une chaîne de caractères et la compare avec la variable d'environnement `$PWD`, il doit afficher 'OK' si le paramètre correspond à la valeur de la variable, 'Non' en cas contraire.

# Les tests

## Tests sur les valeurs numériques

| Syntaxe           | Valeur                                                 |
|-------------------|--------------------------------------------------------|
| [ nb_1 -eq nb_2 ] | Vrai si $nb\_1 = nb\_2$ (eq pour equal).               |
| [ nb_1 -ne nb_2 ] | Vrai si $nb\_1 \neq nb\_2$ (ne pour not equal).        |
| [ nb_1 -gt nb_2 ] | Vrai si $nb\_1 > nb\_2$ (gt pour greater than).        |
| [ nb_1 -ge nb_2 ] | Vrai si $nb\_1 \geq nb\_2$ (ge pour greater or equal). |
| [ nb_1 -lt nb_2 ] | Vrai si $nb\_1 < nb\_2$ (lt pour lower than).          |
| [ nb_1 -le nb_2 ] | Vrai si $nb\_1 \leq nb\_2$ (le pour lower or equal).   |

# Les tests

## Opérateurs booléens

| Syntaxe                  | Valeur                                         |
|--------------------------|------------------------------------------------|
| ! [ test ]               | NOT : Vrai si le test renvoie Faux (négation). |
| [ test_1 ]    [ test_2 ] | OU logique.                                    |
| [ test_1 ] && [ test_2 ] | ET logique.                                    |

## Tables de vérité

| ET (&&) | Vrai | Faux |
|---------|------|------|
| Vrai    | Vrai | Faux |
| Faux    | Faux | Faux |

| OU (   ) | Vrai | Faux |
|----------|------|------|
| Vrai     | Vrai | Vrai |
| Faux     | Vrai | Faux |

| NOT (!) | Vrai | Faux |
|---------|------|------|
|         | Faux | Vra  |





## Exercices

### Tests sur les valeurs numériques

**Q153** Définissez un script `testTemp.sh` qui prend en paramètre une valeur numérique et une lettre ('C' ou 'F'). Si la lettre choisie est 'C', le script doit afficher 'chaud' si le paramètre numérique est plus grand que 25, 'froid' si est moins que 10, 'normal' dans les autres cas. Si la lettre choisie est 'F', il affiche 'chaud' si le paramètre numérique est plus grand que 78 et 'froid' si le paramètre numérique est inférieur à 50, 'normal' dans les autres cas. Si la lettre n'est pas 'C' ou 'F', il affiche un message d'erreur.

## Substitution de commande

### Un moyen de composer les instructions

La syntaxe `$(commande avec des arguments)` est remplacée à l'exécution par le résultat de l'exécution dans un sous-shell de la commande `commande avec des arguments`.

Cette fonctionnalité très puissante permet d'utiliser des commandes pour les affecter dans des variables et ensuite s'en servir dans le script.

C'est une substitution

### Exemple

```
#!/bin/bash
TITLE="En ce jour du $(date -I)"
MOTS=$(grep cool /usr/share/dict/words)
for i in $MOTS; do
    echo "$TITLE, $i est un mot cool"
done
```



## Exercices

### Archiveur

Faites un script qui a les actions suivantes si on lui donne en argument un répertoire (par exemple ~/M1101/TD6) :

- Q154 S'arrête si la cible n'est pas un répertoire
- Q155 Définit une variable BACKUPDIR qui vaut le chemin du répertoire du dessus suivi du mot sauvegarde (ici ~/M1101/sauvegarde) en utilisant la commande `dirname`
- Q156 Crée le répertoire s'il n'existe pas
- Q157 Définir une variable faite avec la date du jour et le nom du répertoire (par exemple 2014-10-31-TD6) en utilisant les commandes `basename` et `date`.
- Q158 Crée une archive compressée du répertoire (ici en exécutant `tar czf ~/M1101/sauvegarde/2014-10-31-TD6.tgz ~/M1101/TD6`)

On pourra affiner en s'arrêtant si une archive existe déjà sous ce nom avant de la créer (ou proposer de l'effacer en utilisant la commande `read -x` pour lire une variable depuis le terminal).